

Fitting instructions

Make: Volvo

V40; 2012 ->

Type: 5655

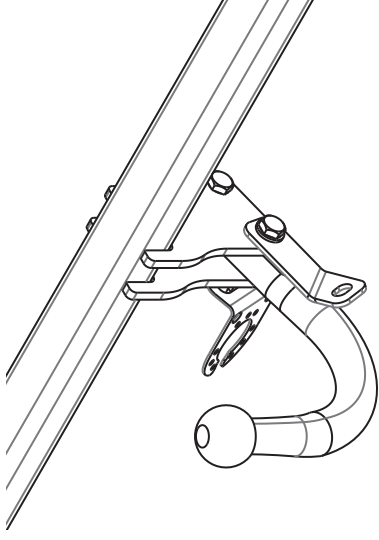

Couplingsclass: A50-X



euro tested

ECE/R55



Approved

E11 55R 018576

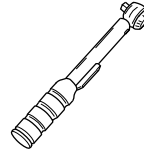

0km



+



1000km

Max. vertical load : 75 kg

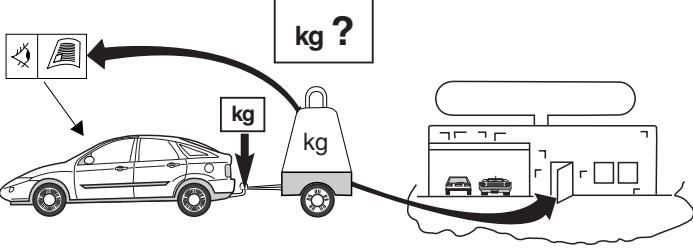



kg ?

kg

kg



D-Value: 9,7 kN



10.9



10



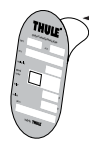

Copy of manufacturersplate

1

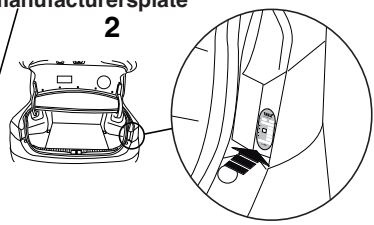

2



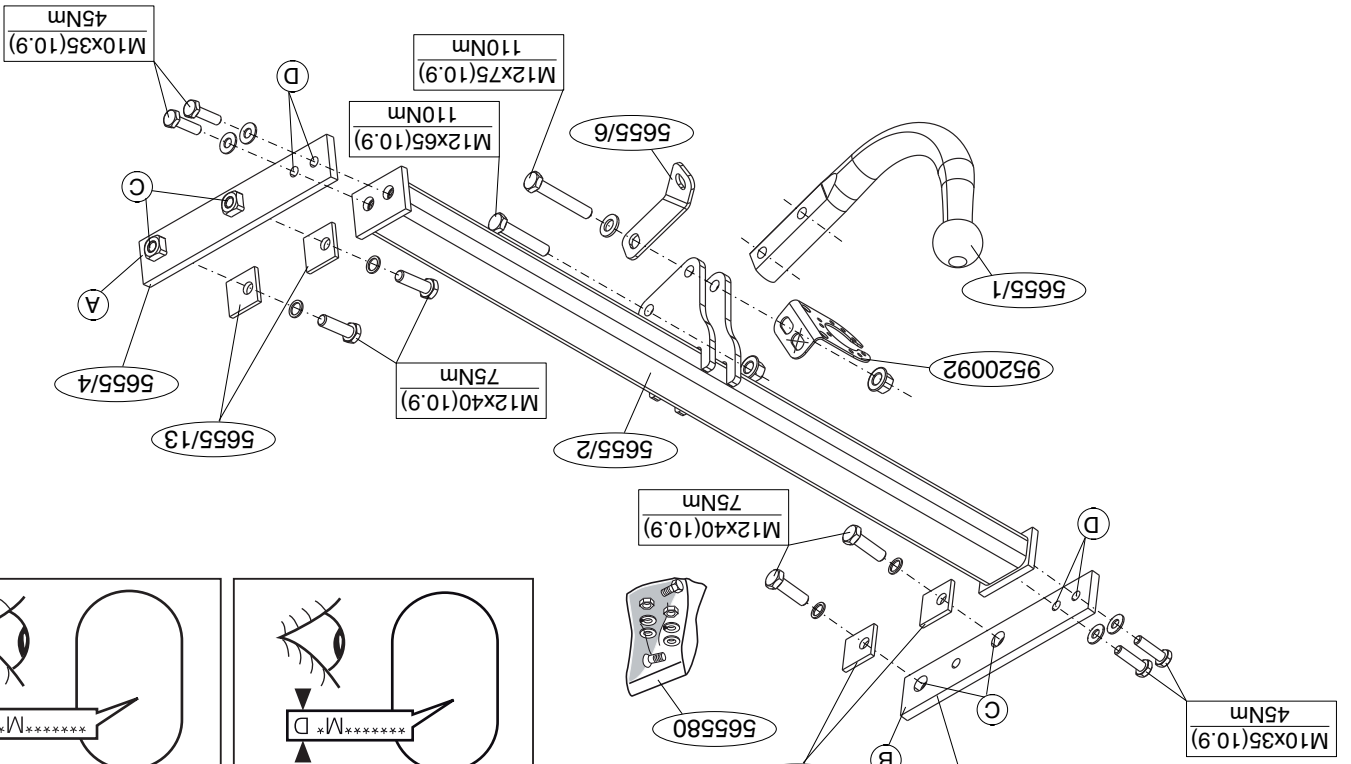
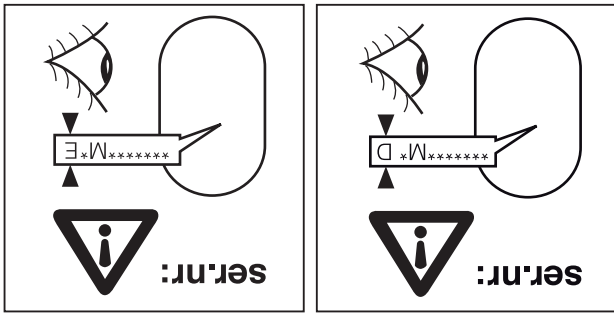

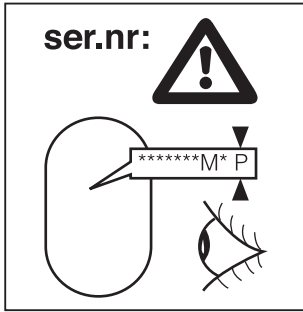
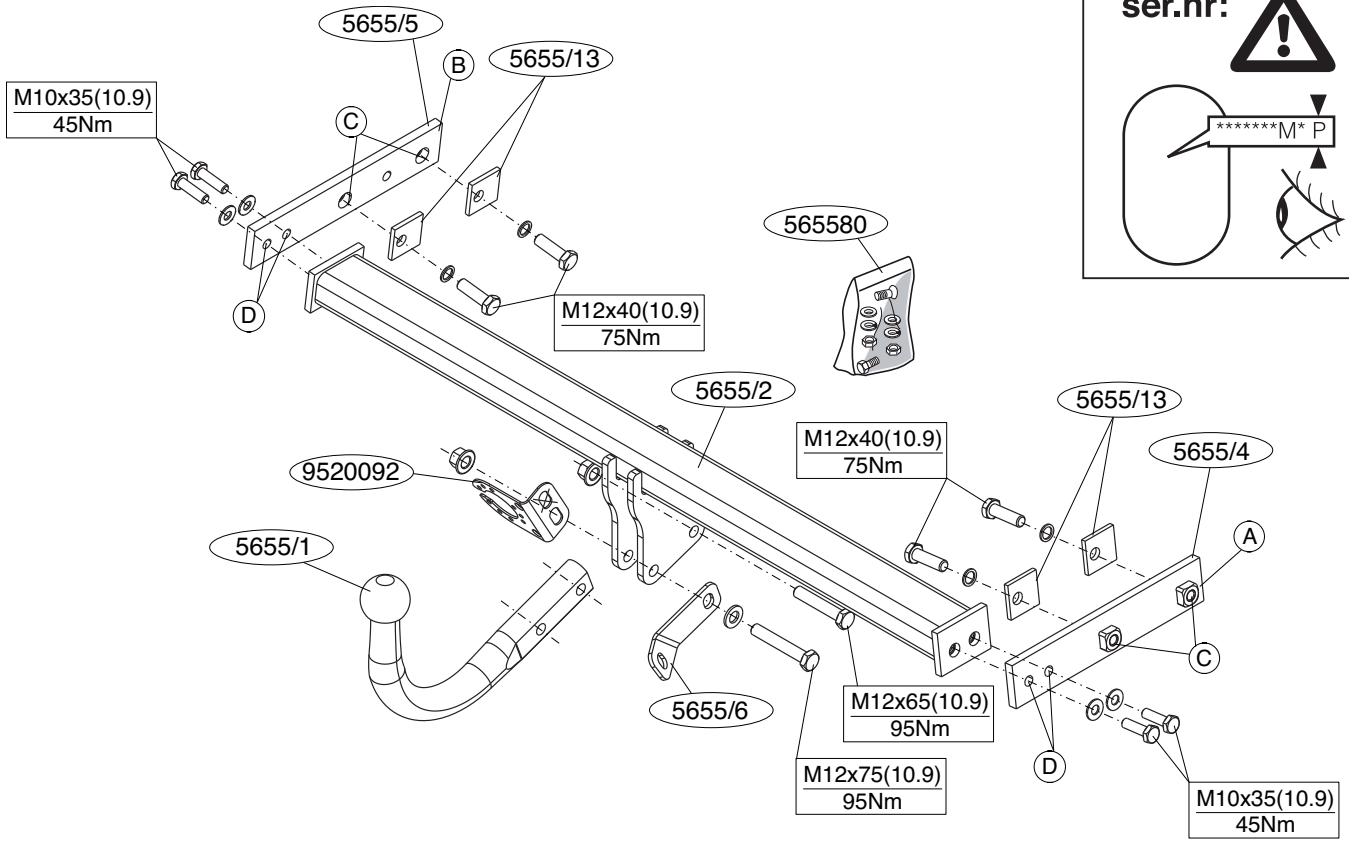

© 565570/07-03-2013/3

© 565570/07-03-2013/16

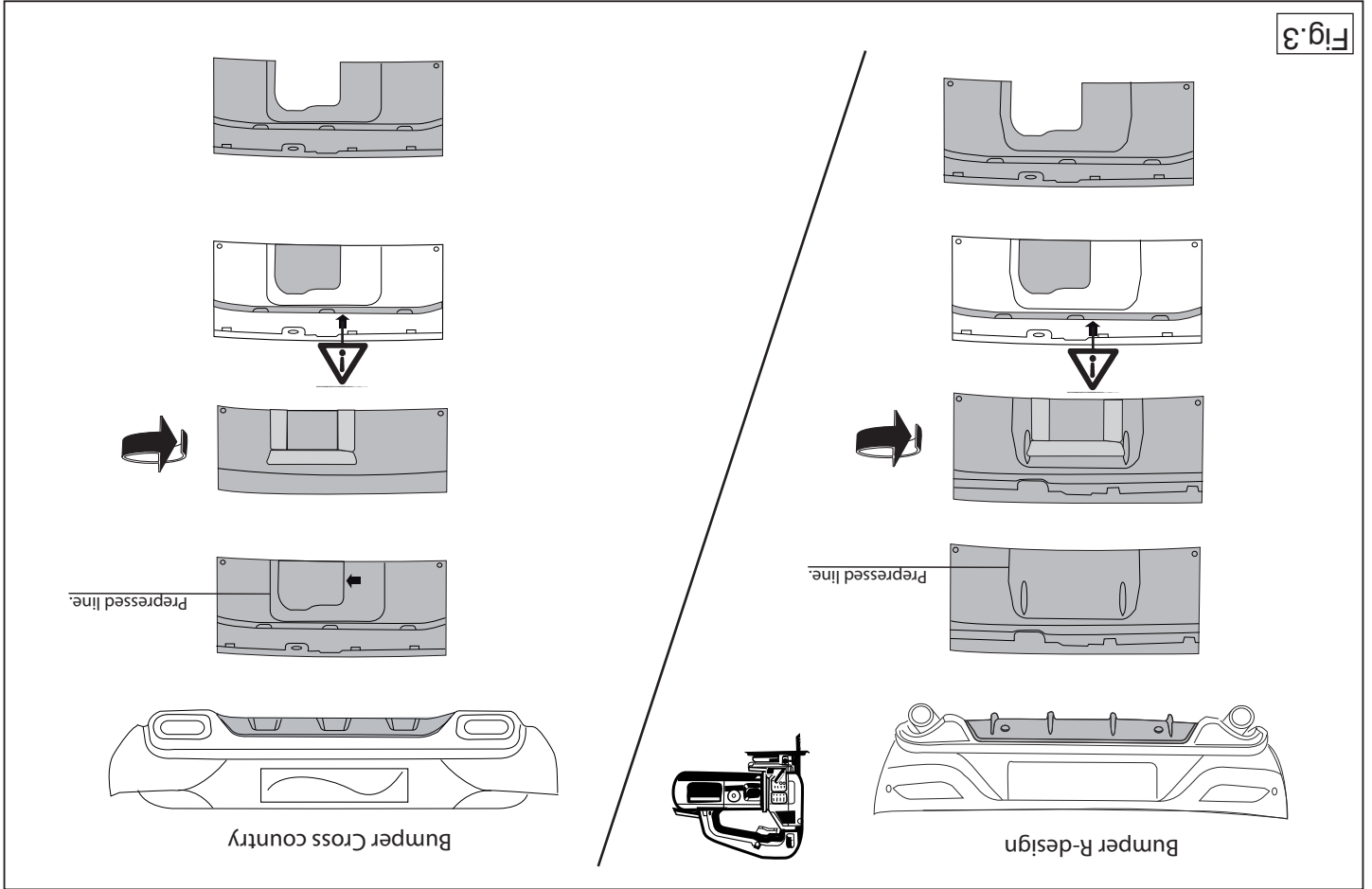

Fig. 3

NL

MONTAGEHANDLEIDING:

Voordat u met de montage begint dient u op het typeplaatje te kijken welke schets, in de handleiding, van toepassing is.

1. Demonteer de bumper inclusief de stalen stootbalk van het voertuig.

Zie figuur 1.

2. Demonteer links (en rechts) de achterste uitlaatophangbeugel.

3. Maak het hitteschild los.

4. Verwijder eventueel de plakkers t.p.v. de bevestigingspunten.

5. Plaats de steunen A en B en bevestig deze t.p.v. de punten C, monteer het geheel los-vast.

6. Monteer de dwarsbalk tussen de profielen, bevestig deze handvast op de punten D.

7. Draai alle bouten en moeren overeenkomstig schets vast.

8. Zaag een deel overeenkomstig figuur 2 en 3 in het midden aan de onderzijde uit de bumper.

9. Herplaats het onder punt 1, 2 en 3 verwijderde.

10. Monteer de kogelstang inclusief stekkerplaat en beugel (5655/6)

11. Draai alle bouten en moeren overeenkomstig schets vast.

Raadpleeg voor demontage en montage van voertuig onderdelen het werkplaatje handboek.

Raadpleeg voor montage en bevestigingsmiddelen de schets.

BELANGRIJK:

* Voor eventueel noodzakelijke aanpassing(en) "van het voertuig" dient men de dealer te raadplegen.

* Indien op de bevestigingspunten een bitumen of anti-dreunlaag aanwezig is, dient deze verwijderd te worden.

* Voor de max. toegestane massa, welke uw auto mag trekken, dient u uw dealer te raadplegen.

* Bij het boren dient men er zorg voor te dragen, dat electriciteits-, rem- en brandstofleidingen niet worden geraakt.

GB **FITTING INSTRUCTIONS:**

Before you start the fitting you must check the type plate to determine which sketch, in the fitting instruction, is applicable.

1. Remove the bumper and the steel buffer beam from the vehicle. See figure 1.

2. Remove the last exhaust suspension bracket on the right (and on the left).

3. Remove the back exhaust silencer and loosen the heat shield.

4. Remove any stickers that may be present at the points of attachment.

5. Position the supports A and B and attach them at points C, then fit the whole thing without fully tightening.

6. Fit the cross member between the sections, fix this hand-tight onto points D.

7. Tighten all nuts and bolts to the torque indicated in the drawing.

8. Saw a section out of the middle of the underside of the bumper as shown in fig 2 and 3.

9. Replace the items removed in step 1, 2 and 3.

10. Fit the ball hitch, including socket plate and bracket (5655/6).

11. Tighten all nuts and bolts to the torque indicated in the drawing.

For dismantling and fitting the vehicle parts, see the site handbook. For fitting instructions and attachment method, see drawing.

NOTE:

* **Should this installation process entail the cutting of the bumper – conformation MUST be obtained by the installation engineer of the customer's acceptance prior to completion. Thule Towing Systems do not accept responsibility for any matters arising as a result of this miscommunication.**

* **All measurements are in mm!**

* The dealer should be consulted for possible necessary adjustment(s) "of the vehicle".

* Remove the insulating material from the contact area of the fitting points.

* Consult your dealer for the maximum tolerated pull weight and ball hitch pressure of your vehicle.

* **Do not drill through electrical-, brake- or fuellines.**

* Remove (if present) the plastic caps from the spot welding nuts.

* This fitting instruction has to be enclosed in the vehicle documents after fitting the towbar.

* Thule is not liable for damage caused directly or indirectly by incorrect assembly, including the use of unsuitable tools, the use of other assembly methods and means than the ones outlined, and the incorrect interpretation of these assembly instructions.

D MONTAGEANLEITUNG:

Vor Beginn des Einbaus ist anhand der Typplakette der Anhängerkupplung festzustellen welches Bild in der Einbauanleitung maßgebend ist.

1. Die Stoßstange einschließlich des stählernen Stoßbalkens vom Fahrzeug abmontieren. Siehe Abbildung 1.
2. Links (und rechts) den hintersten Auspuffaufhängungsbügel abmontieren.
3. Das Hitzeschild lösen.
4. Gegebenenfalls die Aufkleber bei den Befestigungspunkten entfernen.
5. Die Halterungen A und B anlegen und bei den Punkten C befestigen. Alles halbfest montieren.
6. Den Querbalken zwischen den Profilen montieren und bei den Punkten

D halbfest befestigen.

7. Alle Schrauben und Muttern gemäß den Angaben in der Abbildung festdrehen.
8. Auf der Unterseite der Stoßstange einen Teil aus der Mitte gemäß Abbildung 2 und 3 herauschneiden.
9. Das unter Abschnitt 1, 2 und 3 Entfernte wieder anbringen.
10. Die Kugelstange einschließlich Steckdosenplatte und Bügel montieren (5655/6).
11. Alle Schrauben und Muttern gemäß den Angaben in der Abbildung festdrehen.

Für die Demontage und Montage von Fahrzeugteilen das Werkstatt-Handbuch zu Rate ziehen.

Für die Montage und die Befestigungsmittel die Skizze zu Rate ziehen.

HINWEISE:

- * Für (eine) eventuell erforderliche Anpassung(en) "des Fahrzeugs" ist der Händler zu Rate zu ziehen.
- * Im Bereich der Anlageflächen muß Unterbodenschutz, Hohlraumkonservierung (Wachs) und Antidröhnmaterial entfernt werden.
- * **Vor dem Bohren prüfen, daß keine, dort eventuell vorhandene Leitungen beschädigt werden können.**
- * Alle Bohrspäne entfernen und gebohrte Löcher gegen Korrosion schützen.
- * Entfernen Sie "falls vorhanden", die Plastikkappen von den Punktschweißmuttern.
- * Für das höchstzulässige Zuggewicht und der erlaubte Kugeldruck Ihres Fahrzeugs ist IhrHändler zu befragen.
- * Die Quetschmuttern müssen nach einem späteren lösen der Muttern gegen neue ausgetauscht werden, da ansonsten die Sicherungswirkung nicht mehr garantiert ist!
- * Thule haftet nicht für Schäden, die als direkte oder indirekte Folge einer nicht ordnungsgemäßen Montage auftreten, darunter fallen auch die Benutzung von ungeeigneten Werkzeugen, andere als die vorgeschriebenen Montageverfahren und Montagemittel sowie eine fehlerhafte Interpretation der betreffenden Montageanweisung.

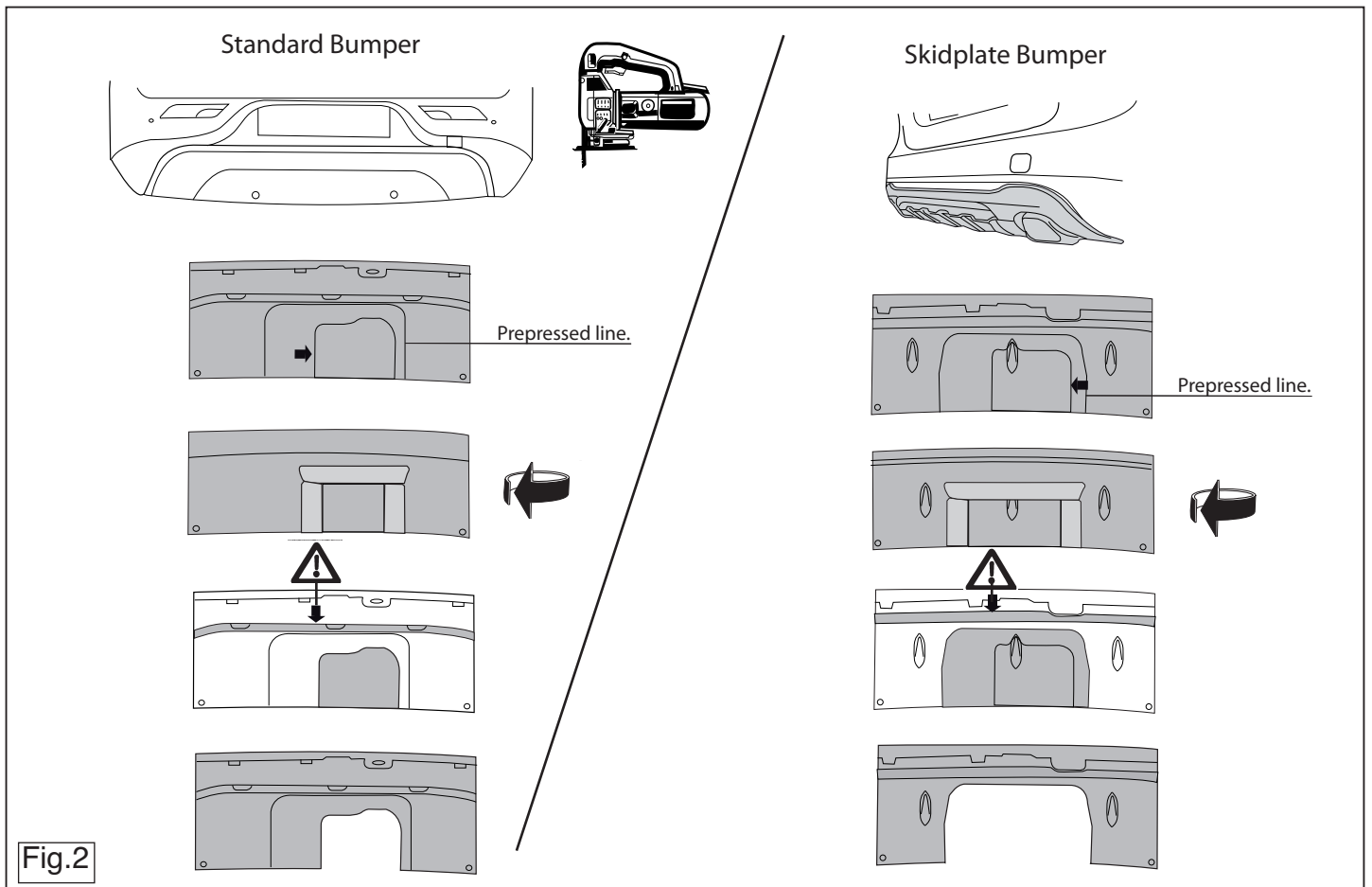

Fig.2

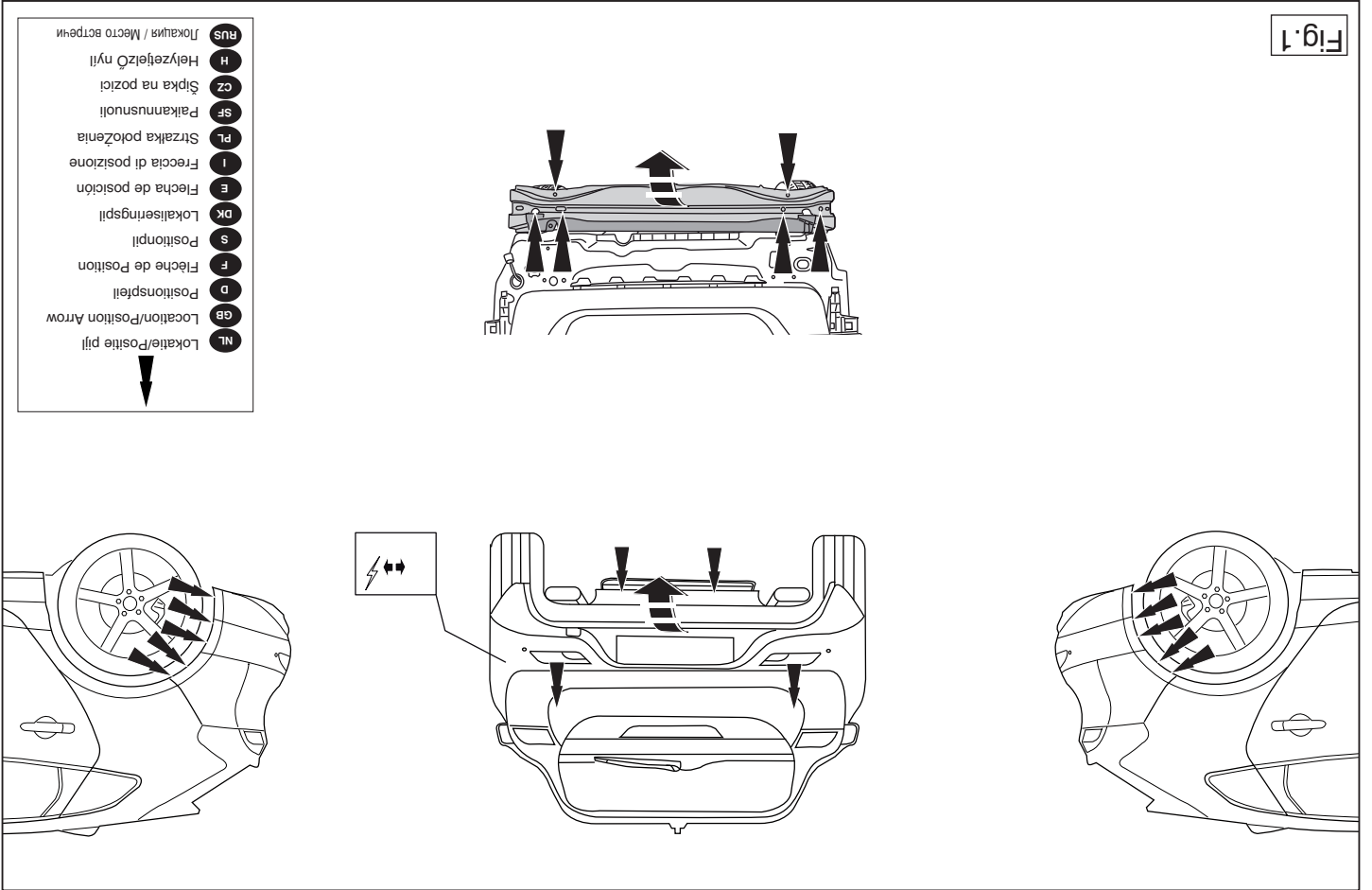

Fig.1

F

INSTRUCTIONS DE MONTAGE:

Avant de commencer le montage veuillez vérifier la plaque signalétique de l'attelage afin de déterminer la figure correspondante dans la notice de montage.

1. Déposer le pare-chocs du véhicule y compris la traverse en acier.

3. Voir la figure 1.

2. Démontez à gauche (et à droite) le collier de fixation de l'échappement arrière.

3. Détacher le boulon thermique.

4. Le cas échéant les autocollants placés sur les points de fixation.

5. Positionner les supports A et B et les fixer à l'emplacement des points C, monter l'ensemble sans serrer.

6. Monter la traverse entre les profils et la fixer (en serrant à la main) sur les points D.

7. Serrer tous les boulons et écrous conformément au schéma.

8. Scier au centre de la partie inférieure du pare-chocs une partie correspondant à la figure 2 et 3.

9. Remettre en place les éléments déposés au point 1, 2 et 3.

10. Monter la barre de la rotule ainsi que la plaque électrique et le collier (5655/6)

11. Serrer tous les boulons et écrous conformément au schéma.

Pour le montage et le démontage des pièces du véhicule, consulter la notice du fabricant.

REMARQUE:

* Pour une/des adaptations indispensables sur le véhicule, veuillez consulter le concessionnaire.

* Enlever la couche de bitume ou d'anti-tremblement qui recouvre éventuellement les points de fixation.

* Pour connaître le poids de traction maximum et le poids en flèche sur la

S

MONTERINGSANVISNINGAR:

Före du startar monteringen måste du kontrollera typskylten för att kunna bedöma vilken skiss i monteringsanvisningen som skall användas.

1. Demontera stötfångaren inklusive stötranden av stål från fordonet. Se figur 1.

2. Demontera till vänster (och höger) avgasrörets bakre fasta delar.

3. Lossa värmeskölden.

4. Avlägsna eventuellt klistermärke som sitter på fästpunkterna.

5. Placera stöden A och B och fäst dem vid punkterna C, fäst sedan det hela utan att dra åt ordentligt.

6. Fäst tvärbalken mellan profilerna, fäst för hand på positionerna D.

7. Momentdrag alla skruvar och muttrar enligt figuren.

8. Säga ut en del ur mitten av stötfångarens undersida enligt figur 2 och 3.

9. Montera de delar som demonterades under punkt 1, 2 och 3.

10. Montera kulsjängen, inklusive kontaktpattan och bygel (5655/6).

11. Momentdrag alla skruvar och muttrar enligt figuren.

OBS:

- * Kontakta återförsäljaren om fordonet eventuellt bör modifieras.
- * Om det finns ett bitumen- eller stötdämpande lager vid kontaktytor skall detta avlägsnas.
- * Kontakta din återförsäljare för ditt fordons max. dragvikt och tillåtna kultryck.
- * **Vid borming skall man se till att elektrisk-, broms- och bränsleledningarna inte skadas.**
- * Avlägsna de små plastlocken - om dessa finns - från punktsvetsmuttrar.
- * Efter att draget är monterat, placera monteringsanvisningen tillsammans med bilens övriga dokument.
- * Thule är inte ansvariga för skada som orsakats direkt eller indirekt av felaktig montering, inklusive användning av olämpliga verktyg, andra monteringsmetoder och processer än de som beskrivs, samt felaktig tolkning av dessa monteringsinstruktioner.

MONTAGEVEJLEDNING:

For at vælge rigtigt spændingsmoment, er det vigtigt at aflæse serienumeret på typepladen, for at kunne vælge hvilket af de medsendte diagrammer der skal anvendes.

1. Demonter kofangeren, inklusive køretøjets stålstødbjælke. Se fig. 1.
2. Demonter til venstre (og til højre) den bageste udstødningsophængsbøjle.
3. Løsn varmeskjoldet.
4. Fjern evt. mærkaterne ved montagepunkterne.
5. Anbring støtterne A og B og monter disse ved punkterne C; monter det hele manuelt.
6. Monter tværvangen mellem profilerne; monter denne manuelt på punkterne D.
7. Spænd alle bolte og møtrikker ifølge tegning.
8. Sav en del ud af kofangeren midt på undersiden jf. fig. 2 og 3.
9. Monter de dele, som blev fjernet under punkt 1,2 og 3.
10. Monter kuglestangen inklusive kontaktplade og bøjle (5655/6).11.

кронштейном (5655/6)).

11. Затянуть все болты и гайки в соответствии со значениями, указанными на рисунке.

Для инструкций по снятию и установке деталей автомобиля, обращайтесь к руководству для работников гаражей. Информацию о монтаже и средствах крепления вы найдете в схеме.

НИМАНИЕ:

- * Если потребуются изменения конструкции транспортного средства, следует посоветоваться с дилером автомобиля.
- * Если в точках прикрепления имеется слой битума или противорумовой материал, его следует удалить.
- * Сведения о максимально допустимой массе буксируемого прицепа Вы можете получить у дилера автомобиля.
- * При сверлении следите за тем, чтобы не задеть электропроводку и линии тормозной цепи и подачи горючего.
- * Удалите (если они имеются) пластмассовые затычки из приваренных гаек.
- * После монтажа крюка следует хранить настоящее руководство в комплекте с технической документацией автомобиля.
- * Фирма Thule не отвечает за ущерб, являющийся прямым или косвенным следствием неправильного монтажа, в том числе использования неподходящих инструментов и применения иного способа монтажа или других средств, чем предписано в инструкции, либо неправильного истолкования настоящей инструкции по монтажу.

Spænd alle bolte og møtrikker ifølge tegning.

Rådfør for demontering og montage af dele til køretøjet arbejdspladshåndbogen.

Rådfør for montage og montagemidler skitsen.

BEMÆRK:

- * Kontakt forhandleren i forbindelse med eventuelle påkrævede ændring(er) på køretøjet.
- * Undervognsbehandlingen skal fjernes de steder hvor trækket ligger an mod bilen.
- * Kontakt Deres forhandler for oplysninger om den maksimale trækraft og det tilladte kugletryk.
- * **Vær forsigtig ikke at bore i ledninger-,bremse eller benzinslange**
- * Fjern plasticpropperne "om de findes" fra de punktsvejsede møtrikker.
- * Thule er ikke ansvarlig for skade der direkte eller indirekte er forårsaget af forkert montage, herunder også iberegnet brug af forkert værktøj og anvendelse af anden montage metode og andre montage midler end de foreskrevne samt fejltolkning af den medfølgende montagevejledning.

* DENNE MONTERINGSVEJLEDNING SKAL MEDBRINGES VED SYN.

INSTRUCCIONES DE MONTAJE:

Antes de comenzar el montaje por favor, verifique la placa descriptiva del enganche con el fin de determinar la figura correspondiente en la reseña de montaje.

1. Desmontar el parachoques inclusive el tope de acero del vehículo. Véase la figura 1.
2. Desmontar a la izquierda (y a la derecha) la abrazadera posterior de sujeción del tubo de escape.
3. Desprender el escudo térmico.
4. Retirar eventualmente los adhesivos a la altura de los puntos de sujeción.
5. Colocar los soportes A y B y fijarlos a la altura de los puntos C, montar

© 565570/07-03-2013/7

Mielőtt rögzítene az eszközt, ellenőrizze, hogy a rögzítési

útmutató alapján melyik ábra alkalmazandó.

1. Távolítsa el a járműről az ütököt és az acél ütökzórudat. Lásd az ábrát 1.

2. Távolítsa el a kipufogócső utolsó függőtartóját a jobb oldalon (és a bal

oldalán).

3. Oldja ki a hópajzst.

4. Távolítsa el az összes címkét az érintkezési pontok helyén.

5. Helyezze el a A és B támaszkezeket és illessze a C pontokhoz, majd

szerelje fel az egész tárgyat lazán felsavara.

6. Illessze a kereszttárgakat az elemek közé, és ezt is rögzítse kézzel a D

pontokhoz.

7. Szorítsa be az összes anyát és csavart a rajzon feltüntetett csavaróny-

omatékig.

8. Fűrészeljen ki az ütököző középső és alsó részből egy cikket a(z) 2 es

3 ábrán feltüntetett módon.

9. Tegye vissza az 1, 2 és 3. lépésben eltávolított darabokat.

10. Értse be a golyó rudját a csatlakozó lappal és a kengyelrel együtt

(5655/6).

11. Szorítsa be az összes anyát és csavart a rajzon feltüntetett csavaróny-

omatékig.

A szétzerelés és a jármű alkatrészek összeillesztése érdekében, lásd a

munkahelyi kézikönyvet.

Az összeillesztési utasítás és a csatlakozási eljárás érdekében, lásd a

rajzot.

FONTOK

* Amennyiben a gépkecsin módosításra van szükség, kérjük felvilágosí-

tást kereskedőnkkel.

* Amennyiben a csatlakozási pontok bitűmenet, vagy záscökkenetCE any-

agál van bevonva, ezeket távolítsuk el.

6.

Colocar la pieza transversal entre las secciones, y colocarlo apretando

el conjunto sin apretar mucho.

7. Apretar todos los puntos D.

8.

Ser un parte de acuerdo con la figura 2 y 3 en el centro del lado

interior del parachoques.

9. Volver a poner lo retirado bajo punto 1, 2 y 3.

10. Coloque el enganche de bola, incluyendo la placa enchufe y soporte

(5655/6).

11. Apretar todos los tornillos y tuercas de acuerdo con los puntos del gra-

fico.

Consultar para el desmontaje y montaje de piezas del vehículo el manual

de instalación de taller.

Consultar el croquis para el montaje y medios de fijación.

N.B.:

* Para (una) eventual(es) adaptación(es) 'del vehículo' consultese al con-

cesionario.

* Si en los puntos de fijación hay una capa de betún o anti-choque hay

que quitarla.

* Consulte a su concesionario para el peso máximo de tracción y la pre-

sión de la bola admitida de su vehículo.

* **No agujerear cable de eléctrico, tubos de freno o gasolina"**

* Retirar, si presentes, los capuchones de plástico de las tuercas de sol-

dadura por punto.

* Guarde estas instrucciones junto a la documentación del vehículo despu-

és del montaje del enganche.

* Thule no se responsabiliza por daños causados, directa o indirectamen-

tes, por un montaje incorrecto, incluyendo el uso de herramientas inad-

cuadas, por el uso de métodos de montaje y medios distintos a los indi-

cados y por la interpretación incorrecta de estas instrucciones de mon-

taje.



ISTRUZIONI PER IL MONTAGGIO:

Prima di iniziare il montaggio verificare la terghetta per determinare quale

disegno, presente nelle istruzioni, è applicabile.

1. Smontare il paraurti e la barra d'acciaio dal veicolo. Vedi figura 1.

2. Smontare a sinistra (e a destra) il sostegno più esterno del tubo di sca-

ric.

3. Staccare lo scudo termico.

4. Rimuovere gli eventuali adesivi dai punti di fissaggio.

5. Posizionare i sostegni A ed B e fissarli manualmente in corrisponden-

za dei punti C.

6. Montare la traversa tra i profili e fissateili manualmente in corrisponden-

za dei punti D.

7. Serrare tutti i dadi e bulloni alle coppie di serraggio indicate nel diseg-

no.

8. Segare via la parte indicata in figura 2 ed 3 dalla parte centrale inferi-

ore del paraurti.

9. Rimontare quanto rimosso ai punti 1, 2 ed 3.

10. Montare l'asta della sfera comprensiva di piastra di collegamento e

staffa (5655/6).

11. Serrare tutti i dadi e bulloni alle coppie di serraggio indicate nel diseg-

no.

Per lo smontaggio ed il montaggio dei componenti del veicolo consultare il

manuale tecnico dell'officina.

Consultare il disegno per il montaggio ed i dispositivi di fissaggio.

* Per eventuali necessari adattamenti "del veicolo" si consiglia di con-

sultare il fornitore.

* Rimuovere lo strato di materiale isolante dai punti d'attacco.

* Per il peso complessivo trainabile della Vostra vettura, consultate il

* **Praticando i fori, prestare attenzione a non danneggiare i cavi elettrici, i**

Vostru rivenditore autorizzato.



РУКОВОДСТВО ДЛЯ МОНТАЖА:

Перед тем, как начинать монтаж, требуется проверить таб-

лицку с типом изделия для того, чтобы определить какую

инструкцию по установке

1. Снять бампер вместе со стальным буферным брусом автомо-

биль. См. рисунок 1.

2. Снять слева (и справа) последний кронштейн подвески

выходной трубы.

3. Теплозащитный экран.

4. По мере необходимости, удалить наклейки на местах крепле-

ния.

5. Пооставить кронштейны А и В прикрепить их в точках С, закре-

пить не до конца.

6. Установите попереичную балку между фасонными деталями,

закрепите ее врычнюю в точках D.

7. Затянуть все болты и гайки в соответствии со значениями, ука-

занными на рисунке.

8. Выпилить часть из бампера в середине снизу, как указано на

рис. 2 и 3.

9. Пооставить на место детали, снятые во время шага 1, 2 и 3.

10. Установить корпус с шаром, вместе со штенсельным блоком и

alkalmazására, valamint a szerelési útmutató téves értelmezésére.

elő szerzőzsmok használatára, a leirtaktól eltérő módszerek és eszközök

vagy közvetett módon követező károkat. Ez vonatkozik a nem megte-

* A Thule nem vállal felelősséget a nem megfelelő szerelésből közvetlen

* A felszerelés után az útmutatót Cenzük a gépjármű papírjaival együtt.

* Amennyiben pontthegeztéssel rögzített anyákkal találkoznak, vegyék le

rolók a mianyag sarkát.

* **Fűrés során ügyeljünk arra, hogy elkerüljük az elektromos, a fék- és az**

üzemanyag-vezetékeket.

* **Üzemanyag-vezetékeket**

kereskedőnkkel.

* **Fűrés során ügyeljünk arra, hogy elkerüljük az elektromos, a fék- és az**

* **üzemanyag-vezetékeket.**

* **Üzemanyag-vezetékeket**

kereskedőnkkel.

* **Fűrés során ügyeljünk arra, hogy elkerüljük az elektromos, a fék- és az**

* **üzemanyag-vezetékeket.**

* **Üzemanyag-vezetékeket**

kereskedőnkkel.

* **Fűrés során ügyeljünk arra, hogy elkerüljük az elektromos, a fék- és az**

* **üzemanyag-vezetékeket.**

* **Üzemanyag-vezetékeket**

kereskedőnkkel.

* **Fűrés során ügyeljünk arra, hogy elkerüljük az elektromos, a fék- és az**

* **üzemanyag-vezetékeket.**

* **Üzemanyag-vezetékeket**

kereskedőnkkel.

* **Fűrés során ügyeljünk arra, hogy elkerüljük az elektromos, a fék- és az**

* **üzemanyag-vezetékeket.**

* **Üzemanyag-vezetékeket**

kereskedőnkkel.

* **Fűrés során ügyeljünk arra, hogy elkerüljük az elektromos, a fék- és az**

* **üzemanyag-vezetékeket.**

* **Üzemanyag-vezetékeket**

kereskedőnkkel.

* **Fűrés során ügyeljünk arra, hogy elkerüljük az elektromos, a fék- és az**

* **üzemanyag-vezetékeket.**

* **Üzemanyag-vezetékeket**

kereskedőnkkel.

* **Fűrés során ügyeljünk arra, hogy elkerüljük az elektromos, a fék- és az**

* **üzemanyag-vezetékeket.**

* **Üzemanyag-vezetékeket**

kereskedőnkkel.

* **Fűrés során ügyeljünk arra, hogy elkerüljük az elektromos, a fék- és az**

* **üzemanyag-vezetékeket.**

* **Üzemanyag-vezetékeket**

kereskedőnkkel.

* **Fűrés során ügyeljünk arra, hogy elkerüljük az elektromos, a fék- és az**

* **üzemanyag-vezetékeket.**

* **Üzemanyag-vezetékeket**

kereskedőnkkel.

* **Fűrés során ügyeljünk arra, hogy elkerüljük az elektromos, a fék- és az**

* **üzemanyag-vezetékeket.**

* **Üzemanyag-vezetékeket**

kereskedőnkkel.

* **Fűrés során ügyeljünk arra, hogy elkerüljük az elektromos, a fék- és az**

* **üzemanyag-vezetékeket.**

* **Üzemanyag-vezetékeket**

kereskedőnkkel.

* **Fűrés során ügyeljünk arra, hogy elkerüljük az elektromos, a fék- és az**

* **üzemanyag-vezetékeket.**

* **Üzemanyag-vezetékeket**

kereskedőnkkel.

* **Fűrés során ügyeljünk arra, hogy elkerüljük az elektromos, a fék- és az**

* **üzemanyag-vezetékeket.**

* **Üzemanyag-vezetékeket**

kereskedőnkkel.

* **Fűrés során ügyeljünk arra, hogy elkerüljük az elektromos, a fék- és az**

* **üzemanyag-vezetékeket.**

* **Üzemanyag-vezetékeket**

kereskedőnkkel.

cavi del freno e i condotti del carburante.

- * Rimuovere, se presenti, i coperchietti in plastica dai dadi di saldatura per punto.
- * Questa istruzione di montaggio deve essere allegata ai documenti del veicolo dopo l'installazione del gancio.
- * Thule non può essere ritenuta responsabile per eventuali danni direttamente o indirettamente dovuti ad un errato montaggio, intendendo con ciò anche l'uso di attrezzi non idonei e l'uso di metodi e mezzi di montaggio diversi da quelli prescritti, nonché all'errata interpretazione delle seguenti istruzioni di montaggio.

PL INSTRUKCJA MONTAŻU:

Przed rozpoczęciem montażu należy sprawdzić tabliczkę znamionową, żeby ustalić, który z szablonów znajdujących się w instrukcji montażowej należy wykorzystać.

1. Zdemonstrować z pojazdu zderzak wraz ze stalową belką zderzakową. Patrz rysunek 1.
2. Zdemonstrować po lewej (i po prawej) stronie ostatnie ramię zawieszania rury wydechowej.
3. Poluzować płytę termiczną.
4. Usunąć ewentualnie zlepiszczce z punktów montażowych.
5. Wypilować wsporniki A i B i umocować je w punktach C, lekko przymocować całość.
6. Umieścić poprzeczkę pomiędzy elementami i dokręcić ręcznie w punktach D.
7. Dokręcić wszystkie śruby i nakrętki zgodnie z rysunkiem.
8. Wypilować zgodnie z rysunkiem 2 i 3 odcinek w środkowej części od spodu zderzaka.
9. Ponownie umieścić to, co zostało zdemonstrowane w punkcie 1, 2 i 3.
10. Dopasuj pętlę kulową wraz z płytą z gniazdem wtykowym i wspornikiem (5655/6).
11. Dokręcić wszystkie śruby i nakrętki zgodnie z rysunkiem.

Co do montażu i montowania części pojazdu zapoznać się z podręcznikiem warsztatowym.

6. Kiinnitää poikittaispalkki profiilien väliin ja kiinnitää ne löyhästi kohtiin D.
7. Kiristä kaikki pultit ja mutterit piirroksen mukaisesti.
8. Sahaa irti osa puskurin alaosan keskiosasta kuvan 2 ja 3 osoittamalla tavalla.
9. Aseta takaisin paikalleen kohdan 1, 2, ja 3 osat.
10. Kiinnitää vetotanko pistorasialevy ja kannatin mukaan luettuna (5655/6).
11. Kiristä kaikki pultit ja mutterit piirroksen mukaisesti.

Ajoneuvon osien purkamis- ja asennusohjeet, ks. työpaikalla käytetty käsi- kirja.

Asennus- ja kiinnitysohjeet, ks. piirros.

Irrotettavan kuulajärjestelmän asennus- ja purkamisohjeet, ks. oheinen asennusopas.

TÄRKEÄÄ:

- * "Ajoneuvoa" koskevasta mahdollisesta tarpeellisesta sovellutuksesta/sovellutuksista on kysyttävä neuvoa jälleenmyyjältä.
- * Mikäli kiinnityskohdissa on bitumi- tai tärinänestokerros, se on poistettava.
- * Auton vetämää sallittua enimmäiskuormitusta on tiedusteltava jälleenmyyjältä.
- * **Porattaessa on huolehdittava siitä, että ei jouduta kosketuksiin sähkö-, jarru- tai polttoainejohtojen kanssa.**
- * Poista, "mikäli olemassa", pistehitsausmuttereiden muovisuojukset.
- * Nämä asennusohjeet on asennuksen jälkeen säilytettävä yhdessä ajoneuvoa koskevien papereiden kanssa.
- * Thule ei ole vastuussa vioittumisesta, joka on suoraan tai epäsuoraan aiheutunut väärästä asennuksesta samoin kuin sopimattomien työkalujen käytöstä, muiden kuin ohjeissa mainittujen asennusmenetelmien tai välineiden käytöstä sekä kyseisten asennusohjeiden väärintulkinnasta.

CZ POKYNY K MONTÁŽI:

Před instalací je nutno zkontrolovat typový štítek, abyste zjistili, který nářez v pokynech pro instalaci máte použít.

Co do montażu i środków montażowych zapoznać się ze schematem.

Wskazówki:

- Po przejechaniu 1000 km dokręcić wszystkie elementy skręcane.
- **Podczas ewentualnych odwrtów upewnić sięczy w pobliżu nie znajdują się przewody instalacji elektrycznej, przewody hydrauliczne lub przewody paliwowe.**
- Wszystkie ubytki powłoki lakierniczej zabezpieczyć przed korozją.
- Należy wyjąć ewentualne plastikowe zaślepki w punktach przyspawanych nakrętek.
- Stosować nakrętki oraz śruby gatunkowe dostarczone w komplecie.
- Utrzymywać kulę w czystości, oraz pamiętać o regularnym jej smarowaniu.
- Hak holowniczy zarejestrować w stacji diagnostycznej.

Zastosowanie się do powyższych wskazań gwarantuje Państwu bezpieczeństwo, niezawodność i sprawność naszego wyrobu przez cały okres jego użytkowania.

* Firma Thule nie ponosi odpowiedzialności za straty poniesione pośrednio lub bezpośrednio na skutek niewłaściwego montażu, w tym użycia niewłaściwych narzędzi i sposobów montażu niezgodnych z instrukcją, oraz niezastosowanie się do treści instrukcji.

SF ASENNUSOHJEET:

Ennen asennusta, selvitä tyypikilvestä, mikä asennusohjeen piirros koskee kyseistä autoa

1. Irrota ajoneuvosta puskuuri sekä teräksinen iskunvaimenninpalkki. Ks. kuva 1.
2. Irrota takimmainen pakoputken riippukannatin vasemmalta (ja oikealta).
3. Ota irti lämpösuojaus.
4. Poista mahdolliset tarrat kiinnityskohdista.
5. Aseta kannattimet A ja B ja kiinnitä ne kohtiin C, kiinnitä ne kaikki löyhästi.

© 565570/07-03-2013/9

1. Odstraňte nárazník o ocelovou nosník nárazníku z vozidla. Viz schéma 1.
2. Odstraňte poslední závěsnou svorku výfuku vpravo (vlevo).
3. Uvolněte tepelný kryt.
4. Odstraňte jakékoliv nálepky z míst připojení.
5. Umístěte vzpěry A a B a připevněte je v bodech C, pak připevněte celou tuto část aniž byste ji plně utáhli.
6. Mezi tyto části umístěte příčník a rukou jej přitáhněte k bodům D.
7. Utáhněte všechny matice a šrouby kroutivou silou uvedenou ve výkrese.
8. Odřežte střední a spodní část nárazníku, viz schéma 2 a 3.
9. Vyměňte díly odstraněné v kroku 1, 2 a 3.
10. Nasadte uchycení koule včetně desky se zásuvkou a držáku (5655/6).
11. Utáhněte všechny matice a šrouby kroutivou silou uvedenou ve výkrese.

Před demontáží a montáží částí vozidla konzultujte montážní příručku.

Montážní pokyny a metoda připevnění dle náčrtu.

Před montáží vyměnitelného systému tažné koule konzultujte montážní manuál.

DŮLEŽITÉ

- * Pokud je potřeba provést na voze úpravy, obraťte se na svého prodejce.
- * Pokud je místo montáže opatřeno asfaltovým nátěrem nebo vrstvou nátěru snižující hluk, odstraňte je.
- * Pro informaci o maximálním nákladu povoleném k tažení se obraťte na svého prodejce.
- * **Při vrtání dbejte zvýšené pozornosti, zejména co se týče elektrických, brzdových a palivových kontaktů.**
- * Pokud jsou na maticích bodového svařování plastová víčka, odstraňte je.
- * Po montáži uschovejte tento manuál k ostatním dokladům vozidla.
- * Společnost Thule neodpovídá za přímé ani nepřímé škody způsobené nesprávnou montáží, včetně použití nevhodných nástrojů, použití jiných metod montáže a prostředků než uvedených a nesprávným pochopením těchto pokynů k montáži.

© 565570/07-03-2013/10