

**D** Montage- und Betriebsanleitung

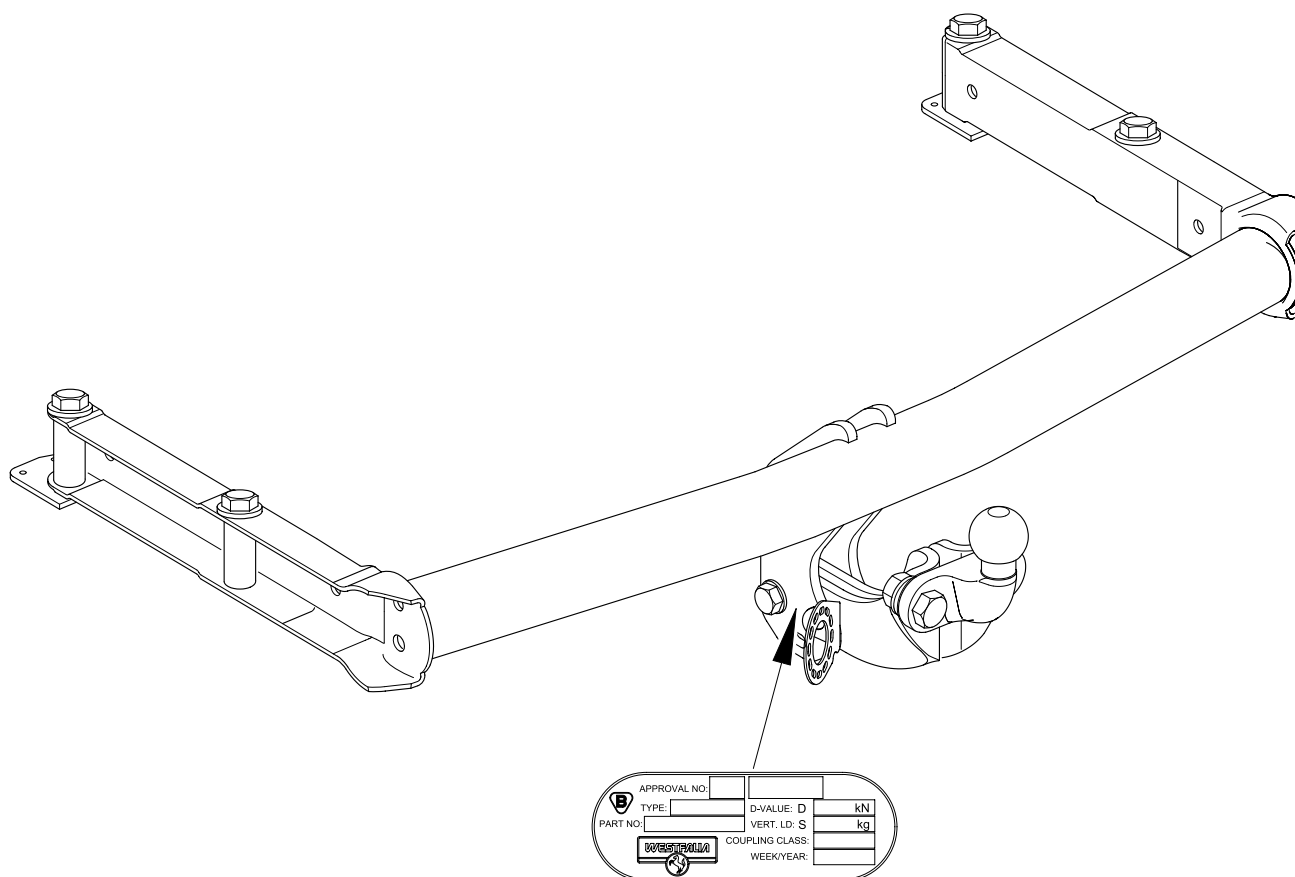









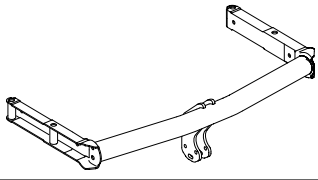
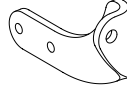
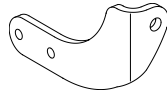

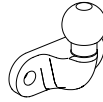
**F** Notice de montage et d'utilisation

**GB** Installation and Operating Instructions

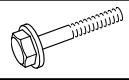

**Passat Lim. (Frontantrieb) 97 →;**  
**Passat Variant (Frontantrieb) 98 →;**  
**Skoda Superb**

- D** Lieferumfang der Anhängervorrichtung
- F** Pièces comprises dans la fourniture de l'attelage
- GB** Scope of delivery of towing hitch

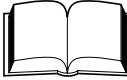
1	1x	
2	1x	
3	1x	
4	1x	
5	1x	
6	1x	
7	1x	
8	2x	
9	2x	 M16x45 (8.8)
10	4x	 M10x105 (10.9)
11	2x	 M12x75 (10.9)
12	2x	 17x30x3
13	3x	 13x24x2,5
14	2x	 M16 (8)
15	2x	 M12 (10)
16	1x	

- D** Lieferbare Ersatzteilmümfänge Anhängervorrichtung
- F** Pièces de rechange disponibles pour l'attelage
- GB** Available spare parts for towing hitch

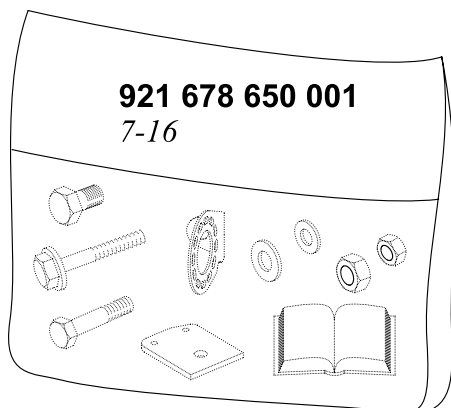

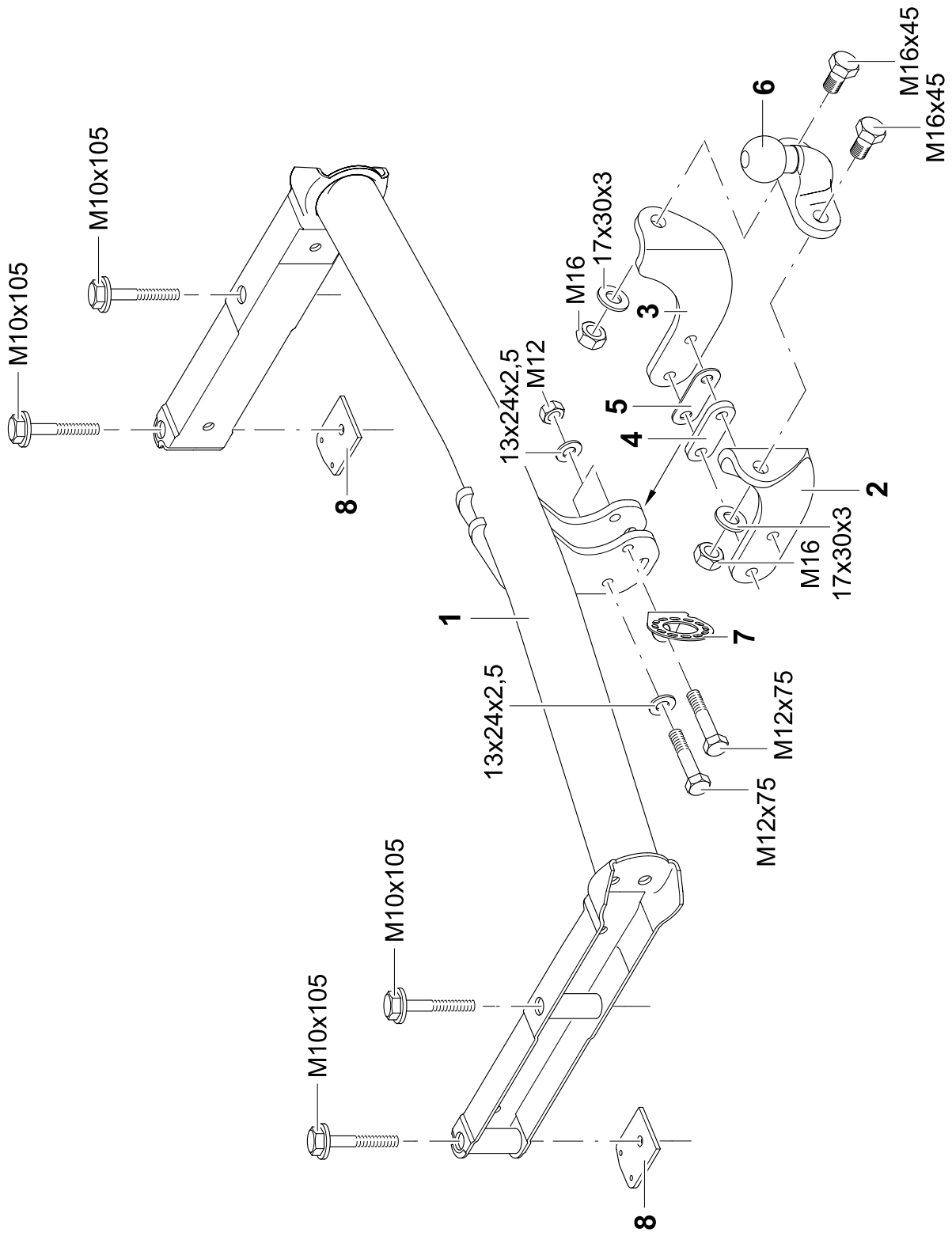

- D - Der Freiraum nach Anhang VII, Abbildung 30 der Richtlinie 94/20/EG ist zu gewährleisten.
- F - La zone de dégagement doit être garantie conformément à l'annexe VII, illustration 30 de la directive 94/20/CE.
- GB - The clearance specified in appendix VII, diagram 30 of guideline 94/20/EG must be guaranteed.

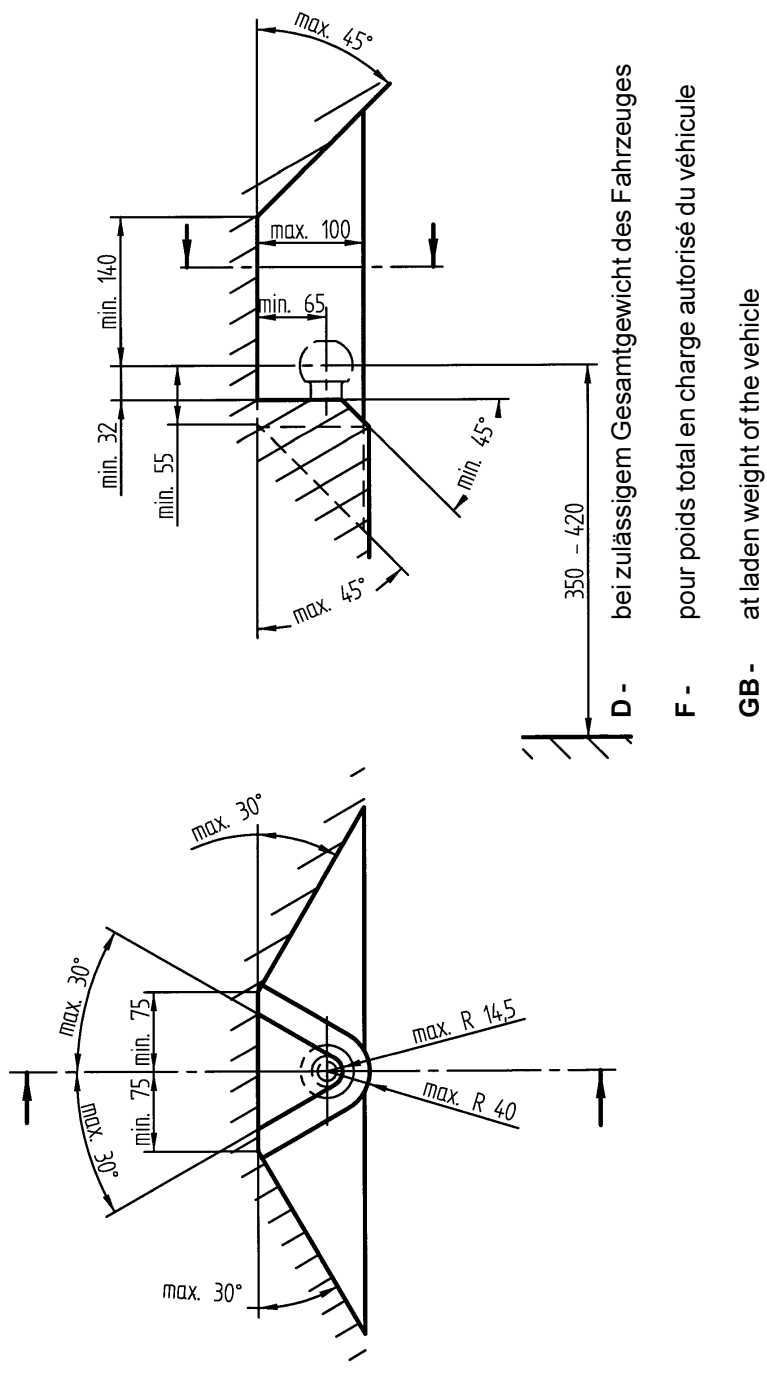

D - bei zulässigem Gesamtgewicht des Fahrzeuges  
 F - pour poids total en charge autorisé du véhicule  
 GB - at laden weight of the vehicle

# Anhängevorrichtung (Kupplungskugel mit Halterung)



ohne Elektrosatz

Hersteller: WESTFALIA-AUTOMOTIVE GmbH

Westfalia-Bestell - Nr.: 321 632

Genehmigungsnummer nach Richtlinie 94/20/EG: **e13 00-0780**

Klasse: **A50-X** Typ: **321 520**

Technische Daten : maximaler D-Wert: **10,3 kN**

maximale Stützlast: **75 kg**

**Verwendungsbereich:** Fahrzeughersteller: **VW, Skoda**

Modell: **Passat Lim. (Frontantrieb) 97→;**

**Passat Variant (Frontantrieb) 98→;**

**Superb**

Typbezeichnung: **3B, 3B G, 3U**

## Allgemeine Hinweise:

Für den **Fahrbetrieb** sind die **Angaben des Fahrzeugherstellers** bzgl. Anhängelast und Stützlast **maßgebend**, wobei die Werte der Anhängevorrichtung nicht überschritten werden dürfen.

Formel für D-Wert-Ermittlung: 
$$\frac{\text{Anhängelast [kg]} \times \text{Kfz. Gesamtgewicht [kg]}}{\text{Anhängelast [kg]} + \text{Kfz. Gesamtgewicht [kg]}} \times \frac{9,81}{1000} = D \text{ [kN]}$$

Die Anhängevorrichtung dient zum Ziehen von Anhängern, welche mit Zugkugelkupplungen ausgerüstet sind und zum Betrieb von Lastenträgern, welche für die Montage auf der Kupplungskugel zugelassen sind. Artfremde Benutzung ist verboten. Der Betrieb muß den Straßenverhältnissen angepaßt erfolgen. Beim Betrieb verändern sich die Fahreigenschaften des Fahrzeuges. Die Betriebsanleitung des Fahrzeugherstellers ist zu beachten.

Die vom Fahrzeughersteller serienmäßig genehmigten Befestigungspunkte sind eingehalten.

Nationale Richtlinien über die Anbauabnahmen sind zu beachten.

Diese Montage- und Betriebsanleitung ist den Kfz. - Papieren beizufügen.

## Montagehinweise:

Die Anhängevorrichtung ist ein Sicherheitsteil und darf nur **von Fachpersonal montiert** werden. Jegliche Änderungen bzw. Umbauten an der Anhängevorrichtung sind verboten. Sie führen zum Erlöschen der Betriebserlaubnis.

**Isoliermasse bzw. Unterbodenschutz** am Kfz. - falls vorhanden - im Bereich der Anlageflächen der Anhängevorrichtung **entfernen**. Blanke Karosseriestellen sowie Bohrungen mit Rostschutzfarbe versiegeln.

## Betriebshinweise:

Sämtliche Befestigungsschrauben der Anhängevorrichtung nach ca. 1000 Anhänger - km mit den Anziehdrehmomenten von 55+5 Nm nachziehen.

Die Kupplungskugel ist sauber zu halten und zu fetten. Werden jedoch Spurstabilisierungseinrichtungen, wie z.B. die Westfalia "SSK" benutzt, muß die Kupplungskugel fettfrei sein. Die Hinweise in den jeweiligen Betriebsanleitungen beachten.

Sobald an einer beliebigen Stelle ein Kupplungskugel-Durchmesser von 49,0 mm oder kleiner erreicht ist, darf die Anhängevorrichtung aus Sicherheitsgründen nicht mehr benutzt werden.

Das Leergewicht des Fahrzeuges erhöht sich nach Montage der Anhängevorrichtung um 15 kg.

# D

## Montageanleitung:

### Hinweis:

Im Bereich der Anlageflächen der AHK mit dem Kfz, muß Unterbodenschutz, Hohlraumversiegelung (Wachs) oder Dämpfungsmaterial entfernt werden. Evtl. Bohrspäne entfernen und blanke Karosseriestellen (z. B. Bohrungen) mit Rostschutzfarbe nachbehandeln.

- 1.) Hinteren Stoßfänger vom Kfz montieren. Die serienmäßigen Halter und Träger von dem Stoßfänger nehmen. Diese Teile werden nicht mehr benötigt.  
**Achtung! Die serienmäßigen Schrauben M10 dürfen auf keinen Fall wieder verwendet werden!!!**
- 2.) Nach separater Anbauanweisung fahrzeugseitig den Elektro-Einbausatz montieren.
- 3.) Grundkörper **1** lose in die Fahrzeuglängsträger schieben.  
Unter Umständen den Auspuff absenken, vorhandenes Wärmeableitblech sowie Kapsel demontieren.
- 4.) Die Unterlagen **8** von unten gegen das Kfz-Blech legen und gegen Verdrehen fixieren.  
Den Grundkörper **1** ausrichten und mit den beigefügten neuen Schrauben M10x105 vom Kofferraum her wieder verschrauben.  
Sämtliche Schrauben im Wechsel überkreuz gleichmäßig festziehen:  
**ACHTUNG! Drehwinkelgesteuertes Anzugsmoment:  
M 10 (Qual. 10.9) = 30 Nm ( $\pm 10\%$  Tol.) dann + 180° (+ 30° Tol.)**
- 5.) Die Verbindungen **2** und **3** mit zwei in der Mitte liegenden Distanzen **4** und **5** zwischen die beiden Verbindungsbleche des KmH- Grundteils führen und mit den Schrauben M12x75, Scheiben 13x24x2,5, Steckdosenhalter **7** und den Muttern M12 verbinden.  
(Anzugsdrehmoment Qual. 10.9 = 95 Nm).
- 6.) Die Flanschkuigel **6** an die Verbindungen **2** und **3** führen und mit den Schrauben M16x45, Scheiben 17x30x3 und Mutter M16 verschrauben.  
Die Scheiben 17x30x3 werden unter den Muttern M16 positioniert.  
(Anzugsdrehmoment Qual. 8.8 = 170 Nm).
- 7.) Stoßfänger wieder mit den serienmäßigen Schrauben befestigen.  
Dabei ist das Schaumteil mit der VW-Nr. 3B9 807 251 A beim Variant mit einzusetzen.

**Hinweis:** Bei jeder Erst- sowie jeder Ummontage der Anhängervorrichtung und des Stoßfängers sind **neue (unbenutzte)** Schrauben M10x105 Qual. 10.9 zu verwenden. (VW Teile-Nr. N 907 721 01).

Änderungen vorbehalten.

# Attelage sans kit électrique



Marque : WESTFALIA-AUTOMOTIVE GmbH

Référence Westfalia: 321 632

Numéro d'autorisation selon directive 94/20/CE:	<b>e13 00-0780</b>
Classe: <b>A50-X</b>	Type: <b>321 520</b>
Caractéristiques techniques : Valeur D maxi:	<b>10,3 kN</b>
Charge sur timon maxi:	<b>75 kg</b>

<b>Domaine d'application:</b> Constructeur automobile:	<b>VW, Skoda</b>
Modèle:	<b>Passat Lim. (traction avant) 97→; Passat Variant (traction avant) 98→; Superb</b>
Désignation du type:	<b>3B, 3B G, 3U</b>

## Généralités :

Pour l'**utilisation sur route**, il convient de **prendre en compte les indications du constructeur** relatives à la charge remorquée et à la charge sur timon, les valeurs autorisées pour l'attelage ne devant pas être dépassées.

Formule pour la détermination de la valeur D :

$$\frac{\text{charge remorquée [kg]} \times \text{PTR [kg]}}{\text{charge remorquée [kg]} + \text{PTR [kg]}} \times \frac{9,81}{1000} = D \text{ [kN]}$$

L'attelage sert à la traction de remorques équipées d'un accouplement à boule, et à l'utilisation de porte-charges dont le montage est homologué sur la boule d'attelage. Toute utilisation non conforme à cette définition est interdite. L'utilisation doit être adaptée aux conditions de la circulation. Les propriétés routières du véhicule sont modifiées par l'utilisation de l'attelage. Les instructions d'utilisation du constructeur doivent être respectées.

Les points de fixation homologués en série par le constructeur sont respectés.

Les points de fixation homologués en série par le constructeur sont respectés.

Les dispositions nationales relatives aux contrôles de réception doivent être respectées.

Cette notice de montage et d'utilisation doit être jointe aux documents du véhicule.

## Indications pour le montage :

L'attelage est un élément de sécurité et doit être **monté** exclusivement **par un personnel qualifié**.

Toute modification ou transformation effectuée sur l'attelage est interdite et entraîne l'annulation de l'autorisation d'exploitation.

**Éliminer toute masse isolante ou produit de protection du soubassement** sur le véhicule - si existant - dans la zone des surfaces d'appui de l'attelage. Enduire les surfaces nues de la carrosserie ainsi que les orifices d'une peinture anticorrosion.

## Indications pour l'utilisation :

Resserrer toutes les vis de fixation de la boule d'attelage au bout d'environ 1000 km de trajet avec une remorque avec un couple de 55 + 5 Nm.

Nettoyer et graisser régulièrement la boule d'attelage. Toutefois, si des équipements de stabilisation tels que Westfalia „SSK“ sont utilisés, la boule d'attelage doit être exempte de graisse. Respecter les indications données dans les différentes notices d'utilisation.

Dès que le diamètre de la boule d'attelage atteint en un endroit quelconque 49,0 mm ou moins, l'attelage ne doit plus être utilisé pour des raisons de sécurité.

Le poids à vide du véhicule augmente de 15 kg après le montage de l'attelage.

# F

## Instructions de montage:

### Remarque:

Au niveau des surfaces de contact entre le dispositif d'attelage et le véhicule, retirer la protection du bas de caisse, la cire (protection des corps creux) ou le revêtement insonorisant. Oter les éventuels copeaux de perçage et retraiter les parties à nu de la carrosserie (par ex. les perçages) avec de la peinture anticorrosion.

- 1.) Démontez le revêtement arrière du pare-chocs du véhicule. Retirez du véhicule les fixations de série de même que le support de renfort. Ces pièces ne sont plus nécessaires.  
**Attention! Les vis de série ne doivent en aucun cas être réutilisées!!**
- 2.) Monter le kit électrique en procédant conformément aux instructions séparées.
- 3.) Glissez la partie de base de l'attelage dans les longerons du véhicule et la fixez sans serrer avec les vis toutes neuves M10x105 depuis le coffre.  
Le cas échéant, abaissez le pot d'échappement et démontez le bouclier thermique existant de même que la capsule.
- 4.) Placer le support **8** depuis le bas contre le longeron du véhicule et le fixer pour l'empêcher de tourner. Positionner la partie de base de l'attelage **1** par rapport au véhicule et serrer toutes les vis en alternance.  
**Attention! Couple de serrage contrôlé par l'angle de rotation (vis M10x105 de la classe de qualité 10.9). Serrer d'abord toutes les vis en alternance (en croix) avec un couple de 30 Nm (tolérance  $\pm 10\%$ ). Resserrer ensuite toutes les vis en alternance (en croix) de 180° (tolérance +30°).**
- 5.) Insérer les liaisons **2** et **3** avec les deux éléments d'écartement **4** et **5** situés au milieu entre les deux tôles de liaison de la pièce de base KmH. Relier à l'aide des vis M12x75, des rondelles 13x24x2,5, du support de prise électrique **7** et des écrous M12.  
(Couple de serrage, qual. 10.9 = 95 Nm)
- 6.) Relier la boule bridée **6** aux liaisons **2** et **3**, puis fixer à l'aide des vis M16x45, des rondelles 17x30x3 et des écrous M16.  
Les rondelles 17x30x3 sont positionnées sous les écrous M16.  
(Couple de serrage, qual. 8.8 = 170 Nm)
- 7.) Fixer de nouveau le revêtement du pare-chocs avec les vis de série.  
Placer le morceau de mousse portant le n° VW-3B9 807 251 A (Variant).

### Remarque:

Utiliser à chaque montage des vis toutes **neuves (non encore utilisées)** M10 x 105 - qual. 10.9 (référence VW: N 907 721 01).

Sous réserve de modifications.



# Towing hitch Without electrical set



Manufacturer: WESTFALIA-AUTOMOTIVE GmbH

Westfalia order no.: 321 632

Approval no. as per Guideline 94/20/EC: **e13 00-0780**  
Class: **A50-X** Model: **321 520**  
Technical data: Maximum D-value: **10,3 kN**  
Maximum nose weight: **75 kg**

**Area of application:** Vehicle manufacturer: **VW, Skoda**  
Model: **Passat Lim. (front drive) 97→;**  
**Passat Variant (front drive) 98→;**  
**Superb**  
Model designation: **3B, 3B G, 3U**

## General information:

The **vehicle manufacturer's specifications** regarding trailer load and nose weight are **decisive** for driving, and the values specified for the towing hitch must not be exceeded.

Formula for D-value: 
$$\frac{\text{trailer load [kg]} \times \text{vehicle total weight [kg]}}{\text{trailer load [kg]} + \text{vehicle total weight [kg]}} \times \frac{9,81}{1000} = D \text{ [kN]}$$

The towing hitch serves for towing trailers fitted with ball couplings and for use with load carriers approved for attachment to the towing hitch. Any use other than that specified is prohibited. Driving with a trailer must be adapted to the road conditions. The vehicle's handling is affected when a trailer is being towed. Follow the vehicle manufacturer's instructions.

The fixing points specified as standard must be observed.

The fixing points specified as standard must be observed.

National guidelines concerning official approval of auxiliaries must be observed.

These installation and operating instructions must be enclosed with the vehicle papers.

## Installation instructions:

The towing hitch is a safety component and must only be installed **by qualified personnel**.

Any alteration or conversion to the towing hitch is prohibited, and would lead to cancellation of design certification.

**Remove insulating compound and underseal** from vehicle (if present) in the area of the mating surfaces of the towing hitch. Seal any bare bodywork and bores with anti-corrosive paint.

## Operating instructions:

All fastening screws of the coupling ball with bracket are to be re-tightened to a torque setting of 55 + 5 Nm after approx. 1000 km trailer operation.

The towing hitch must be kept clean and greased. However, if a stabilisation device, e.g.

Westfalia "SSK", is used, the towing hitch must be free from grease. Follow the instructions in the relevant operating instructions.

As soon as the towing hitch diameter is 49.0 mm or less at any point, it must no longer be used for safety reasons.

After the towing hitch is fitted, the empty weight of the vehicle increases by 15 kg.



## Installation Instructions:

### Note:

The underbody sealant, cavity protection (wax) or sound insulation material must be removed in the area of the contact surfaces between the trailer coupling and the vehicle. Remove any drilling swarf and treat bright metallic body parts (e.g. drilled holes) with rust protection paint.

- 1.) Take rear bumper of vehicle. Take off the standard mounting brackets and supports from the bumper. These parts are no longer needed. **Caution! The standard screws may not be re-used !!!**
- 2.) Assemble the electrical installation set according to the separate instructions.
- 3.) Insert towing hitch base part **1** into the vehicle struts.  
If necessary, lower the exhaust, remove existing heat deflection plate and capsule.
- 4.) Place the bases **8** from below against the sheet metal of the vehicle and fix in place to prevent them turning.  
Align and fasten base part **1** with the new provided screws M10x105 from inside the boot. Tighten all the bolts evenly and alternately.  
**Caution! Rotating angle-controlled tightening moment (screws M10 x 105, quality 10.9). First tighten all screws (crosswise) to 30 Nm ( $\pm 10\%$  tol.), then tighten all screws (crosswise) an additional 180° (+ 30° tol.).**
- 5.) Position connection **2** and **3**, with two spacers **4** and **5** in the middle, between the two connecting plates of the trailer hitch frame and attach them by means of the M12x75 bolts, 13x24x2.5 washers, socket holder **7** and the M12 nuts.  
(Torque qual. 10.9 = 95 Nm).
- 6.) Position the flange ball **6** at connection **2** and **3**, and bolt it using the M16x45 bolts, 17x30x3 washers and M16 nuts.  
The 17x30x3 washers are placed underneath the M16 nuts.  
(Torque qual. 8.8 = 170 Nm).
- 7.) Attach bumper again using the standard bolts. With this, the foaming part with the VW-Nr. 3B9 807 251 A is to be inserted with the variant.

### Note:

Every time when mounting, you have to use **new (unused)** bolts of the type M10 x 105 - qual. 10.9 = VW part-no. N 907 721 01.

Subject to alteration.