





Montagehandleiding Fitting instruction Montageanleitung Description de montage Instrucciones de montaje Montagevejledning Monteringsvejledning Monteringshandledning Asennusohje Istruzioni di montaggio Návod k montáži Szerelési utasítás Порядок установки	Subaru Forester  2002/10-® 2008 TYPE: 031-051 Ball code: 38.380-2522	 EC 94/20 e7 00-0210	 2000 kg	 2123 kg	 85 kg	D Waarde Value Wert Valer Érték 10,1 kN	<table border="1"> <tr> <td>NL</td><td>D</td><td>GB</td><td>N</td><td>SF</td><td>I</td><td>F</td> </tr> <tr> <td>E</td><td>DK</td><td>S</td><td>CZ</td><td>H</td><td>RU</td><td>PL</td> </tr> </table>	NL	D	GB	N	SF	I	F	E	DK	S	CZ	H	RU	PL
	NL	D	GB	N	SF	I	F														
E	DK	S	CZ	H	RU	PL															
						© BOSAL	BAF31 issue: 15.05.2009														



- Raadpleeg uw dealer voor de max. massa die uw wagen mag trekken.
- Die maximale Anhängelast ihres Fahrzeuges können Sie im Fahrzeugschein oder im Benutzerhandbuch nachlesen.
- For the max. trailer weight of your car please refer to the owner's manual or your car homologation documents.
- Pour connaître le poids maxi remarquable pour votre voiture consulter la notice d'utilisation de votre voiture ou la carte grise.
- Consulte a su distribuidor sobre el peso máximo que puede remolcar su vehículo.
- Deres forhandler vil kunne oplyse Dem om den højst tilladte vægt efter Deres køretøj.
- Ta kontakt med forhandleren angående den maksimale vekt som bilen kan trekke.
- Se handboken eller registreringsbevis för max släpvagnsvikt för din bil.
- Tarkista suurin sallittu vetopaino ajoneuvon ohjekirjasta tai rekisteriotteesta.
- Per conoscere il peso massimo rimorchiabile dalla propria autovettura, fare riferimento al manuale d'istruzione od ai documenti di omologazione della vettura stessa.
- Maximální přípustná hmotnost přívěsu pro Vaše vozidlo je uvedena v technickém průkazu nebo v uživatelské příručce.
- A maximális vontatható tömegéről győződjön meg a gépkocsi kezelési könyvéből, vagy a gépkocsi típusbizonyítványából.
- Максимальную массу прицепа просим проверять в заводской книжке или по в типовом сертификате автомобиля.

Meegeleverde onderdelen	Piezas incluidas	Mukana tulevat osat
Mitgelieferte Befestigungsteile	Medfølgende komponenter	Componenti forniti a corredo
Provided parts	Vedlagt festemateriell	Dodané upevňovací díly
Materiel de fixation joint	Medföljande komponenter	Tartozékjegyzék
Список комплектующих		

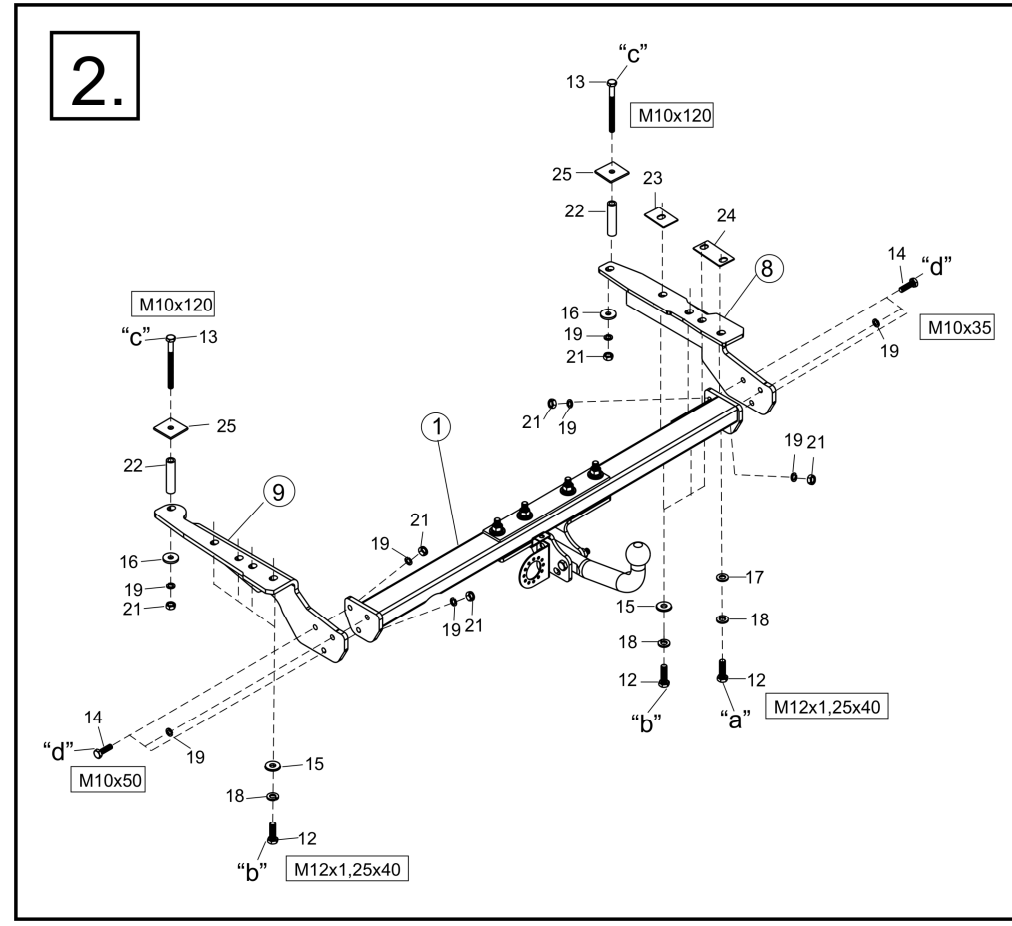
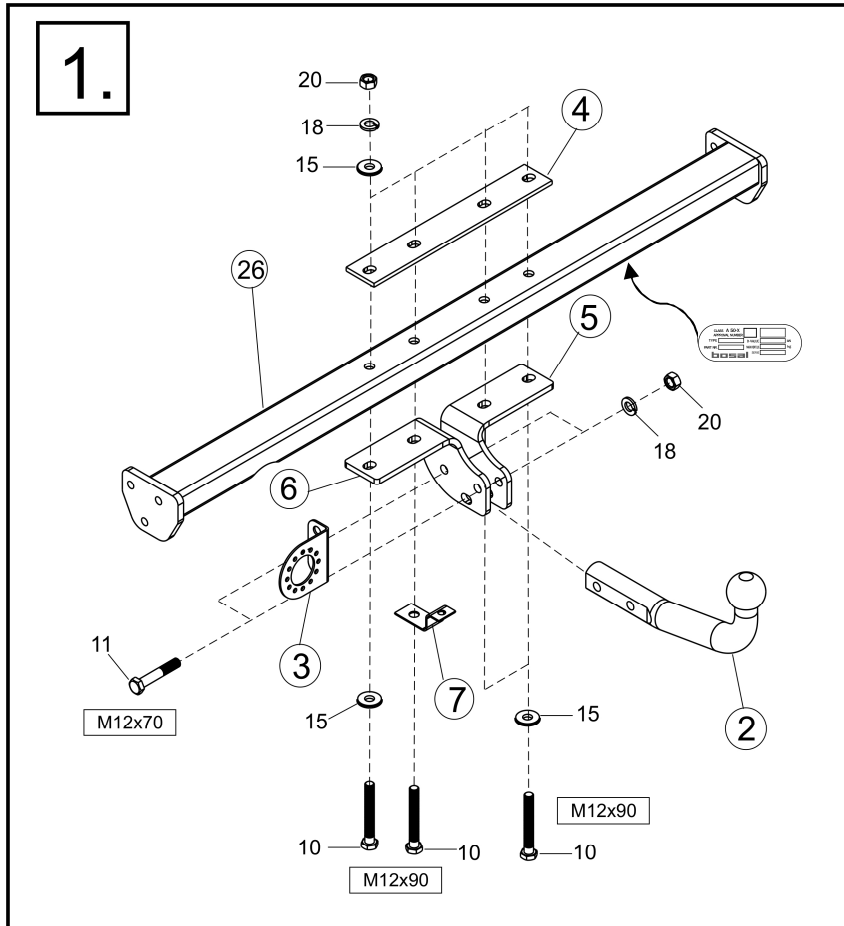
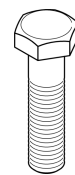

- | | | |
|-----|----|--------------|
| 10. | 4x | M12x90 (RM) |
| 11. | 2x | M12x70 (RM) |
| 12. | 8x | M12x1,25x40 |
| 13. | 2x | M10x120 (RM) |
| 14. | 6x | M10x35 |



- | | | |
|-----|----|-------------|
| 22. | 2x | (18x3,5x77) |
|-----|----|-------------|



- | | | |
|-----|-----|-----------------|
| 15. | 14x | M12(Ø32x10,5x4) |
| 16. | 2x | M10(Ø32x12,5x4) |



- | | | |
|-----|----|--------------|
| 23. | 1x | (50x50x4)Ø11 |
|-----|----|--------------|

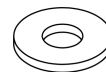

- | | | |
|-----|----|-----|
| 17. | 1x | M12 |
|-----|----|-----|



- | | | |
|-----|----|------------|
| 24. | 1x | (84x40x12) |
|-----|----|------------|



- | | | |
|-----|-----|-----|
| 18. | 14x | M12 |
| 19. | 8x | M10 |



- | | | |
|-----|----|-----------|
| 25. | 2x | (60x40x2) |
|-----|----|-----------|



- | | | |
|-----|----|-----|
| 20. | 6x | M12 |
| 21. | 6x | M10 |

(CZ) 031-051 Návod k montáži:

1. Podle přiloženého seznamu zkontrolovat jednotlivé součásti tažného zařízení. Pokud je to nezbytné, odstranit ze styčných bodů v zavazadlovém prostoru ochranný prostředek.
2. Vyjměte čalounění podlahy zavazadlového prostoru.
3. Vyjměte postranné skladovací přehrádky.
4. Umístěte interiérové desky k navigačním bodům, poté je obkreslete a odstraňte obkreslený izolační materiál. **(25)**
5. Do rámu umístěte distanční prvky **(22)**. Umístěte interiérové desky **(25)** a šrouby M10x120
6. Z levé i pravé strany podvozkového rámu odstraňte tažná oka, v budoucnu už je nebudete potřebovat. (2-4 šroub)
7. Odstraňte podvozkového rámu na levé straně držák výfuku. (2 šroub)
8. Spusťte výfuk. Důležité stáhnout gumové kozlíky z bubny výfuku a ne z automobilu! (2 blecha)
9. Odstraňte nárazníkovou konzolu, tu už v budoucnu nebudete potřebovat, **obr. 3.** (1 šroub, 1 matice, 1 blecha)
10. Spusťte z rámu na pravé straně chladicí jednotku a poté odstraňte držící konzolu nacházející se na rámu. **Rysunek nr 4** (1 matice, 1 šroub)
11. V případě potřeby odstraňte z rámu gumové zátky, aby na každé straně bylo 5-5 volných otvorů.
12. Volně připevněte pravou doplňkovou součástku **(8)** k podvozkovému rámu v bodech „a“; „b“ a „c“ pomocí přiložených fixačních prvků, tak jak to uvádí nákres. **Obr. č.2.** Nevynechejte distanční deštičky **(23; 24)** a držící konzolu.
13. Volně upevněte levý prvek **(9)** a držák výfuku k podvozkovému rámu „a“ a „b“, pomocí přiložených spájecích elementů tak, jak to uvádí obrázek. **rysunku nr 2.**
14. Smontujte tažný hák, tak jak to uvádí **obr. č.1.**, poté dotáhněte šrouby:
M12 (8.8) 79 Nm
15. Volně připevněte korpus tažného háku **(1)** k bočním plechům v bodech s označením „b“ pomocí dodaných upevňovacích dílů na základě výkresu. **rysunku nr 2.**
16. Tlumič výfuku zavěšte zpět. (2 gumových výlisků)
17. vnejte tažný hák do prostřední polohy, a potom pevně utáhněte všechny šrouby:
M12x1,25 (8.8) 87 Nm
M10 (8.8) 46 Nm
18. Připevněte nárazník k držícímu uchu **(7)**, pomocí originální klipsy.
19. Namontujte zpět všechny součástky, které byly během montáže odstraněny.
20. Po ujetí zhruba 1000 km dotáhnout všechny šrouby a matice na výše uvedené hodnoty točivého momentu.
21. Firma Bosal nenes zodpovědnost za jakoukoliv závadu na výrobku způsobenou nesprávným zacházením na straně uživatele nebo osoby za kterou je zodpovědný.
22. Montáž tažného zařízení smí být vykonaná jen v odborné dílně.

$$\text{Formule ke zjištění D-hodnoty : } \frac{\text{zatížení přívěsem [kg]} \times \text{celková váha vozidla [kg]}}{\text{zatížení přívěsem [kg]} + \text{celková váha vozidla [kg]}} \times \frac{9,81}{1000} = D \text{ [kN]}$$

(D) 031-051 Anbauanweisung:

1. Die Anhängervorrichtung auspacken und die Befestigungsteile auf Vollständigkeit überprüfen. Im Bereich der Befestigungspunkte den Unterbodenschutz entfernen.
2. Die Verkleidung des Kofferraumbodens herausnehmen.
3. Die seitlichen Aufbewahrungsbehälter herausnehmen.
4. Die Innenraumplatten an den Peilpunkten, auflegen, dann einen Kreis darum zeichnen und das umkreiste Isoliermaterial entfernen. **(25)**
5. Die Distanzhalter **(22)** in den Rahmen einsetzen. Die Innenplatten **(25)** und die M10x120-er Schrauben einsetzen.
6. Die Schleppösen vom linken und rechten Fahrgestellrahmen entfernen, diese werden in Zukunft nicht mehr benötigt. (2-4 Schraube)
7. Vom linken Fahrgestellrahmen den Auspuffhalter entfernen. (2 Schraube)
8. Den Auspuff herunterlassen. Es ist wichtig, die Gummiböcke von der Auspufftrommel herunterzuziehen und nicht vom Kraftfahrzeug! (2 Federmutter)
9. Die Stoßdämpfer-Konsole entfernen, diese wird in Zukunft nicht mehr benötigt. **Zeichnung 3** (1 Schraube, 1 Mutter, 1 Federmutter)
10. Vom rechtsseitigen Rahmen die Kühleinheit herunterlassen, dann die sich auf dem Rahmen befindliche Haltekonsole entfernen. **Zeichnung 4** (1 Schraube, 1 Mutter)
11. Sofern notwendig, die Gummistopfen vom Rahmen entfernen, so dass je Seite jeweils 5 Bohrungen frei bleiben.
12. Das rechtsseitige Zubehör **(8)** lose an den Punkten „a“, „b“ und „c“ am Fahrgestellrahmen befestigen, mit den beiliegenden Verbindungselementen, der **Zeichnung 2** entsprechend. Die Distanzplättchen **(23; 24)** und die Haltekonsole nicht vergessen
13. Das linksseitige Zubehör **(9)** und den Auspuffhalter lose am Fahrgestell befestigen, „a“ und „b“ befestigen, mit den beiliegenden Verbindungselementen, der Zeichnung entsprechend. **Zeichnung 2.**
14. Den Hakenkörper entsprechend **Zeichnung 1** montieren, dann die Schrauben festziehen:
M12 (8.8) 79 Nm
15. Den Schlepphakenkörper **(1)** lose an den Punkten „b“ der Seitenplatten befestigen, mit den beigelegten Verbindungselementen, der Zeichnung entsprechend. **Zeichnung 2**
16. Bauen Sie den Auspufftopf wieder ein. (2 Gummiböcke)
17. Den Schlepphaken in der Mitte ausrichten, dann alle Schrauben festziehen:
M12x1,25 (8.8) 87 Nm
M10 (8.8) 46 Nm
18. Den Stoßdämpfer an der Haltetasche **(7)** befestigen, mit Hilfe des Original-Clips.
19. Alle vorher entfernten Teile wieder an das Auto zurückmontieren.
20. Nach ca. 1000 km die Bolzenverbindungen, wie angegeben, nachziehen.
21. Für einen Mangel am Produkt, der durch den Fahrzeughalter oder eine andere Person aufgrund unsachgemäßer Benutzung verursacht wurde, übernimmt Bosal keine Haftung. (art. 185 lid 2 N.B.W.)
22. Die Montierung des Schlepphakens darf ausschließlich durch eine Fachwerkstatt durchgeführt werden.

$$\text{Formel für D-Wert-Ermittlung : } \frac{\text{Anhängelast [kg]} \times \text{Kfz. Gesamtgewicht [kg]}}{\text{Anhängelast [kg]} + \text{Kfz. Gesamtgewicht [kg]}} \times \frac{9,81}{1000} = D \text{ [kN]}$$

(E) 031-051 Instrucciones de montaje:

1. Sacar las piezas y el material de sujeción incluidos en el gancho de remolque. Si procede, retirar el pegamento existente en los puntos de sujeción.
2. Quite el tapizado del piso del portaequipaje.
3. Saque los compartimientos laterales de almacenamiento
4. Coloque las láminas interiores a los puntos de orientación , después trace una línea alrededor y quite el material aislante circunscrito. **(25)**
5. Ubique los separadores **(22)** en la barra. Ubique las láminas interiores **(25)** y los tornillos M10x120.
6. Quite de la barra del chasis derecho e izquierdo al ojo de remolque, a este ya no lo vamos a necesitar más.(2-4 tornillo)
7. Quite de la barra del chasis del lado izquierdo el soporte del tubo de escape.(2 tornillo)
8. Baje el tubo de escape!Es importante que a los caballetes de goma lo quite del silenciador y no del vehículo! (2 broche a presión)
9. Quite la consola de soporte del parachoques, a este ya no lo vamos a necesitar más.**figura 3** (1 tornillo, 1 contratuerca, 1 broche a presión)
10. Baje de la barra del lado derecho el radiador, después quite la consola de soporte que se encuentra en la barra. **Figura 4.** (1 tornillo, 3 contratuerca)
11. Si es necesario quite de las barras los tapones de goma, para que por cada lado haya 5-5 huecos libres.
12. Fije con laxitud el accesorio derecho **(8)** a la barra del chasis, en los puntos "a","b" y "c" con los elementos de enlace adjunto, en base de la figura **Figura 2.** No descuide las láminas separadoras **(23; 24)** y la consola de soporte.
13. Fije con laxitud el accesorio izquierdo **(9)** y el soporte del tubo de escape a la barra del chasis "a" y "b", con los elementos de enlace adjunto, en base de la figura.**Figura 2**
14. Monte el cuerpo del gancho de remolque en base de la **figura 1**, después fije bien todos los tornillos :
M12 (8.8) 79 Nm
15. Fije con laxitud al cuerpo del gancho de remolque **(1)** a las láminas laterales en los puntos „b“ , con los elementos de enlace adjunto según muestra la **figura 2.**
16. Sæt alle dele på plads igen.(2 gummibeslag)
17. Ajuste a la posición central al gancho de remolque, después debe fijar bien todos los tornillos.
M12x1,25 (8.8) 87 Nm
M10 (8.8) 46 Nm
18. Fije el parachoques a la oreja del soporte **(7)**, con la ayuda del clips original
19. Vuelva a montar todos los accesorios que quitó.
20. Cada 1000 km de uso es necesario comprobar las conexiones del perno (según los pares de apriete dados).
21. Bosal no asume responsabilidad de ningún tipo por defectos en el producto causados por o debidos a un uso imprudente, tanto por parte del usuario como de cualquier persona bajo su responsabilidad (art. 185, párrafo 2 N.B.W. (Código Civil Holandés)).
22. El montaje del gancho remolque puede ser efectuado solo por oficina profesional.

Fórmula para la determinación del valor D :
$$\frac{\text{Carga de remolque [kg]} \times \text{Peso total del vehículo [kg]}}{\text{Carga de remolque [kg]} + \text{Peso total del vehículo [kg]}} \times \frac{9,81}{1000} = D \text{ [kN]}$$

(DK) 031-051 Montagevejledning:

1. Fjern de dele og monteringsmaterialer.Der sidder på trækkrogen. Eventuelt kit på fastgørelsespunkterne fjernes.
2. Fjern bagagerummets betræk.
3. Tag de laterale opbevaringsrum ud
4. Sæt indrepladerne til orienteringspunkter, tegn et omrids og fjern omridsets isoleringsmateriale. **(25)**
5. Placer afstandsrørene **(22)** i bjælken. Placer indrepladerne **(25)** og bolte M10x120.
6. Fjern trækøjet fra den højre og venstre chassisvange. Der bliver ikke brug for det fremover.(2-4 bolt)
7. Fjern udstødningsstøtten fra den venstre chassisvange. (2 bolt)
8. Løsn udstødningen. Pas på, at De trækker gummibeslagene fra udstødningskapslen og ikke fra bilen! (2 clips)
9. Fjern kofangerbeslaget. Der bliver ikke brug for det fremover,**figur 3.** (1 bolt, 1 møtrik, 1 clips)
10. Løsn køleenheden fra den højre bjælke og fjern beslaget fra bjælken.**Fig. 4.**(1 bolt, 3 møtrik)
11. Hvis nødvendigt, fjern gummipropperne fra bjælkerne for at få 5 frie huller på hver side.
12. Fastgør det højre beslag **(8)** løst til chassisvangen ved punkterne "a", "b" og "c" vha. medfølgende befæstelselementer iflg. tegning. **Fig. 2.** Glem ikke afstandspladerne **(23; 24)** og beslaget.
13. Fastgør det venstre beslag **(9)** og udstødningsstøtten løst til chassisvangen "a" og "b" vha. medfølgende befæstelselementer iflg. tegning. **Figur 2.**
14. Monter tværvangen ifølge **figur 1.** og efterspænd alle bolte:
M12 (8.8) 79 Nm
15. Fastgør anhængertrækket **(1)** til sidepladerne ved punkterne „b“ med de vedlagte bindeled ifølge tegningen. **figur 2.**
16. Sæt alle dele på plads igen. (2 gummibeslag)
17. Juster trækkrogen i midten og efterspænd alle bolte:
M12x1,25(8.8) 87 Nm
M10 (8.8) 46 Nm
18. Fastgør kofangeren til hanken **(7)** vha. den originale clips.
19. Sæt alle dele på plads igen.
20. Det er nødvendigt at efterspænde møtrikkerne efter ca. 1000 km
21. Bosal kan ikke gøres ansvarlig for mangler ved produktet, der er opstået som følge af skyld eller ukyndig anvendelse af brugeren eller en person, som han er ansvarlig for (§ 185, stk. 2 N.B.W. (hollandsk privatret)
22. Vi anbefaler, at montering udføres af specialværksted.

Formel til registrering af D-værdien :
$$\frac{\text{Anhængerlast [kg]} \times \text{køretøjets totalvægt [kg]}}{\text{Anhængerlast [kg]} + \text{køretøjets totalvægt [kg]}} \times \frac{9,81}{1000} = D \text{ [kN]}$$

(F) 031-051 Description du montage:

1. Séparer les différents éléments d'attelage. Enlever le mastic de protection autour des points de fixation.
2. Enlever le recouvrement du coffre.
3. Enlever les boîtes de rangement latérales.
4. Placer les plaques intérieures aux points d'orientation, puis dessiner-les tout autour et enlever la matière d'isolation dessinée autour. **(25)**
5. Placer les pièces de distance **(22)** dans la poutre. Insérer les plaques intérieures **(25)** et les vis M10x120.
6. Enlever l'anneau de l'attelage des poutres droite et gauche il ne sera plus nécessaire. (2-4 pièce de vis)
7. Enlever le support de l'échappement de la poutre du châssis au côté gauche. (2 pièce de vis)
8. Descendre l'échappement. Il est important de tirer les pieds en caoutchouc du pot d'échappement et ne pas les tirer de la voiture! (2 pièce de bouchons)
9. Enlever la console supportant le pare-chocs, elle ne sera plus nécessaire, **figure 3.** (1 pièce de vis, 1 pièce d'écrou, 1 pièce de bouchons)
10. Descendre l'unité de réfrigération de la poutre du côté droit puis enlever la console de support se trouvant sur la poutre. **Figure 4** (1 pièce de vis, 3 pièce d'écrou)
11. Si nécessaire, enlever les bouchons en caoutchouc des poutres pour que 5 trous soient libres par chaque côté.
12. Lâchement fixer l'accessoire du côté droit **(8)** à la poutre du châssis aux points „a”; „b” et „c” par les éléments de fixation fournis selon le dessin. **Figure 2.** Ne pas omettre les plaques de distance **(23; 24)** et la console de support.
13. Fixer l'accessoire gauche **(9)** lâchement et le support de l'échappement sur la poutre du châssis „a” et „b” par les éléments de fixation livrés selon le dessin. **Figure 2.**
14. Assembler le corps de l'attelage selon **figure 1.** et serrer toutes les vis fixes :
M12 (8.8) 79 Nm
15. Fixer le corps de l'attelage **(1)** lâchement aux plaques latérales aux points „b” par les éléments de fixation livrés selon le dessin. **Figure 2.**
16. Raccrochez l'échappement arrière en son endroit. (2 pièces de pied en caoutchouc)
17. Orienter l'attelage en position centrale et serrer toutes les vices fixes:
M12x1,25 (8.8) 87 Nm
M10 (8.8) 46 Nm
18. Fixer le pare-chocs à l'œillet de support **(7)**, à l'aide du clip original.
19. Remonter toutes les pièces enlevées sur la voiture.
20. Il est conseillé de vérifier le serrage de toute la boulonnerie après 1000 Km de traction.
21. Bosal décline toute responsabilité concernant des défauts éventuels de cet attelage qui seraient causés par une mauvaise utilisation. Seul l'utilisateur est responsable.
22. Le crochet de remorquage ne peut être monté que par un garage spécialisé.

$$\text{Formule pour la détermination de la valeur D : } \frac{\text{charge remorquée [kg]} \times \text{PTR [kg]}}{\text{charge remorquée [kg]} + \text{PTR [kg]}} \times \frac{9,81}{1000} = D \text{ [kN]}$$

(SF) 031-051 Asennusohjeet:

1. Pura vetokoukku pakka us ja tarkista listasta, että kaikki asennuksessa tarvittavat osat löytyvät. Jos tarpeellista poista alustansuojauksen kiinnityskohdista.
2. Irrota tavaratilan lattiamatto.
3. Irrota sivulaatikot.
4. Aseta sisälevyt suunnistuspisteisiin, piirrä se ympäri, ja poista piirretty eristysmateriaali **(25)**.
5. Laita välipidikkeet **(22)** tankoon. Asenna sisälevyt **(25)** ja M10x120 ruuvit.
6. Irrota vetosilmä oikealta ja vasemmalta alustatangolta, tätä ei enää tarvita. (2-4 ruuvi)
7. Irrota pakoputken konsoli vasemmalta alustatangolta. (2 ruuvi)
8. Laske pakoputki. Tärkeä: irrota kumikuvut pakoputken rummusta, ei autosta! (2 neppari)
9. Irrota puskurin konsoli, tätä ei enää tarvita, **kuva 3.** (1 ruuvi, 1 mutteri, 1 neppari)
10. Laske jäähydytyskisko oikealta alustatangolta, ja irrota konsoli tangolta. **kuva 4.** (1 ruuvi, 3 mutteri)
11. Tarvittaessa irrota tankoista kumitulpat, jotta molemmalla puolella 5-5 reikää tulisi vapaaksi.
12. Kiinnitä oikea osa **(8)** löysästi alustatankoon pisteistä „a”; „b” ja „c” oheisilla sitomaelementeillä kuvan mukaisesti. **Kuva 2.** Älä unohda välipidikkeet **(23; 24)** ja pidikekonsoli
13. Kiinnitä vasen osa **(9)** ja pakoputken pidike löysästi alustatankoon „a” ja „b” oheisilla sitomaelementeillä kuvan mukaisesti. **Kuva 2.**
14. Asenna koukku kuva **1:n** mukaan ja sen jälkeen kiristä ruuvit:
M12 (8.8) 79 Nm
15. Kiinnitä vetokoukku **(1)** löysästi sivulevyihin oheisilla sitomaelementeillä kuvan mukaisesti pisteistä „b”. **Kuva 2.**
16. Ripusta äänenvaimennin takaisin. (2 kpl kumipidike)
17. Aseta vetokoukku keskiasentoon, ja sen jälkeen kiristä kaikki ruuvit:
M12x1,25 (8.8) 87 Nm
M10 (8.8) 46 Nm
18. Kiinnitä puskurin pidikkeeseen **(7)**, alkuperäisen clipsin avulla.
19. Asenna kaikki irrotetut osat takaisin autoon.
20. Tuhannen kilometrin jälkeen kiristys tarkistettava.
21. Bosalia ei voida pitää vastuullisena aine- tai henkilövahingoista, jotka johtuvat väärästä asennuksesta tai väärästä käytöstä (artikla 185 kohta 2 NBW).
22. Vetokoukun saa asentaa vain ammattihenkilö.

$$\text{Kaava D-arvon laskentaa varten : } \frac{\text{Ventokuorma [kg]} \times \text{ajoneuvon kok.paino [kg]}}{\text{Ventokuorma [kg]} + \text{ajoneuvon kok.paino [kg]}} \times \frac{9,81}{1000} = D \text{ [kN]}$$

(GB) 031-051 Fitting instructions:

1. Unpack the towing bracket and check its contents against the parts list. If necessary, remove the underseal from around the fitting points of the luggage compartment / frame members.
2. Take out the floor lining of the trunk.
3. Take out the storage bins in the side.
4. Place the interior plates up to the orienting points, and then draw them round and remove the insulation material drawn round. **(25)**
5. Place the spacers **(22)** into the beam. Insert the interior plates **(25)** and M10x120 screws.
6. Remove the towing ring from the right- and left-side frame member; it will no longer be used. (2-4 pc screw)
7. Remove the exhaust support from the left-side frame member. (2 pc screw)
8. Lower the exhaust. It is important to pull off the rubber brackets from the exhaust muffler, not from the vehicle! (2 pc press stud)
9. Remove the bumper-supporting bracket; it will no longer be used. **Figure 3.** (1 pc screw, 1 pc nut, 1 pc press stud)
10. Lower the cooling unit from the right-side beam, and then remove the bracket located on the beam. **Figure 3** (1 pc screw, 3 pc nut)
11. If necessary, remove the rubber plugs out of the beams so that 5 holes be free by side, respectively.
12. Loosely fix the right-hand accessory **(8)** onto the frame member at points „a“;”b“ and „c“ with the attached bonding units in accordance with the drawing. **Figure 2.** Do not omit the distance plates **(23; 24)** and the bracket.
13. Loosely fix the left accessory **(9)** and the exhaust support onto the frame member „a“ and „b“ with the attached bonding units in accordance with the drawing. **Figure 2.**
14. Assemble the crossbar in accordance with **Figure 1.** and then tighten the screws:

M12 (8.8)	79 Nm
-----------	-------
15. Loosely fix the towing hook body **(1)** to the sideplates at points „b“ with the attached bonding units in accordance with the drawing. **Figure 2**
16. Hook back the exhaust silencer. (2 pc rubber brackets)
17. Regolare il gancio di traino in posizione centrale poi stringere tutti i bulloni:

M12x1,25 (8.8)	87 Nm
M10 (8.8)	46 Nm
18. Fix the bumper to the supporting lug **(7)** by means of the original clips.
19. Remount all the removed parts onto the car.
20. After about 1000 km use, re-tighten the bolts and nuts to the specified torque.
21. Bosal cannot be held responsible for any defects in the product caused by fault or by any injudicious use whatever of the user or a person he is liable for. (sect. 185. art. 2 N.B.W.)
22. Only specialised services are authorised to install drawhooks.

$$\text{Formula for D-value: } \frac{\text{trailer load [kg]} \times \text{vehicle total weight [kg]}}{\text{trailer load [kg]} + \text{vehicle total weight [kg]}} \times \frac{9,81}{1000} = D \text{ [kN]}$$

(I) 031-051 Istruzioni di montaggio:

1. Aprire l'imballaggio della struttura di traino e controllare il contenuto a fronte dell'elenco componenti. Se necessario, rimuovere il mastice di protezione intorno ai punti di fissaggio.
2. Togliere la tappezzeria dal pianale del bagagliaio.
3. Togliere gli scomparti contenitori laterali.
4. Collocare le lastre per interno ai punti d'orientamento, poi tracciare intorno e rimuovere il materiale isolante tracciato intorno. **(25)**
5. Collocare i supporti distanziatori **(22)** nell'asse. Collocare le piastre interne **(25)** e i bulloni M10x120.
6. Rimuovere l'occhiello di traino dall'asse del telaio destro e sinistro, di questo in seguito non vi sarà più bisogno. (2-4 bullone)
7. Rimuovere il reggitubo di scappamento dall'asse del telaio di sinistra. (2 bullone)
8. Sganciare il tubo di scappamento. È importante che i cavalletti di gomma vengano tirati dal tubo di scappamento e non dall'automobile. (2 bottoncino di fissaggio)
9. Rimuovere il tassello reggiparaurti, di questo in seguito non vi sarà più bisogno, **figura 3.** (1 bullone, 1 dado, 1 bottoncino di fissaggio)
10. Sganciare l'unità refrigerante dall'asse di destra e poi rimuovere il tassello di sostegno situato sull'asse. **figura 3** (1 bullone, 3 dado)
11. Se necessario rimuovere i tappi di gomma dagli assi per tenere liberi 5 fori per ogni lato.
12. Fissare senza stringere l'accessorio destro **(8)** sull'asse del telaio nei punti „a“, „b“ e „c“ con gli elementi di collegamento inclusi in base al disegno. **Figure 2.** Non lasciare fuori le piastre distanziatrici **(23; 24)** e il tassello di sostegno. **Figure 2.**
13. Fissare senza stringere l'accessorio sinistro **(9)** e il reggiparaurti sull'asse del telaio „a“ e „b“, con gli elementi di collegamento inclusi in base al disegno.
14. Montare il blocco del gancio secondo la **figura 1** e poi stringere i bulloni:

M12 (8.8)	79 Nm
-----------	-------
15. Fissare senza stringere il blocco del gancio di traino **(1)** alle piastre laterali nei punti „b“, con gli elementi di collegamento inclusi, in base al disegno. **figura 2**
16. Riattaccare la marmitta. (2 cavalletti di gomma)
17. Adjust the drag hook into middle position, then tighten all the screws:

M12x1,25 (8.8)	87 Nm
M10 (8.8)	46 Nm
18. Fissare il paraurti alla maniglia di sostegno **(7)** con le clips originali.
19. Rimontare tutti i pezzi dell'automobile rimossi.
20. Verificare il serraggio di tutti i bulloni dopo i primi 1000 Km. di traino.
21. La Bosal declina ogni responsabilità per errato o imperfetto montaggio del dispositivo di traino, come pure per uso errato o improprio dello stesso.
22. L'installazione del gancio di traino deve essere effettuata esclusivamente da tecnici specializzati.

$$\text{Formula per il rilevamento del valore D: } \frac{\text{peso massimo [kg]} \times \text{peso totale vettura [kg]}}{\text{peso massimo [kg]} + \text{peso totale vettura [kg]}} \times \frac{9,81}{1000} = D \text{ [kN]}$$

(N) 031-051 Monteringsveiledning:

1. Fjern vedlagte deler og festemateriell fra tilhengerfestet. Fjern eventuelt kitt som måtte finne seg på festepunktene.
2. Fjern bunndekket fra bagasjerommet.
3. Fjern sidebeholdere.
4. Sett de innvendige platene til orienteringspunktene, tegn dem omkring, og fjern den **å** markerte isoleringmaterieell. **(25)**
5. Sett avstansholdere **(22)** inn i chassisvingen. Sett inn de innvendige platene **(25)** og M10x120 boltene.
6. Fjern slepeøyet både fra den høyre og venstre chassisvingen, dette trenger du ikke lenger. (2-4 bolt)
7. Fjern eksosets brakett fra den venstre chassisvingen. (2 bolt)
8. Senk ned eksosrøret. Det er viktig at gummiproppene skal fjernes fra eksospotten og ikke fra kjøretøyet! (2 loppe)
9. Fjern støtfangerens brakett, denne trenger du ikke lenger. (se bilde 3) (1 bolt, 1 mutter og 1 loppe)
10. Senk ned kulingsenheten fra den høyre chassisvingen, og fjern braketten fra chassisvingen. **bilde 4** (1 bolt, 3 mutter og)
11. Fjern gummiproppene fra chassisvingene dersom nødvendig, for å få 5 hull på begge sider.
12. Fest den høyre delen **(8)** løst på chassisvingen ved punktene „a”;”b” og „c” ved hjelp av de vedlagte festeelementene og i henhold til bildet. **Bilde 2**. Glemm ikke avstandsholderplatene **(23; 24)** og braketten.
13. Fest den venstre delen **(9)** og eksosets brakett løst på chassisvingena” og „b” ved hjelp av de vedlagte festeelementene og i henhold til bilde. **Bilde 2**
14. Monter tilhengerfestet i henhold til **bilde 1**. og trekk alle boltene godt til:
M12 (8.8) 79 Nm
15. Fest tilhengerfestet **(1)** løst til sideplatene ved punktene „b” ved hjelp av de vedlagte festeelementene i henhold til bildet. **bilde 2**
16. Heng tilbake eksospotten. (2 gummiopphenger)
17. Zet de trekhaak in het midden en trek alle schroeven vast:
M12x1,25 (8.8) 87 Nm
M10 (8.8) 46 Nm
18. Fest støtfangeren til braketten **(7)** ved hjelp av den originelle clipsen.
19. Sett alle demonterte delene tilbake på plass igjen.
20. Det er nødvendig å etterstramme boltforbindelsene etter ca. 1000 km (i henhold til de oppgitte tilstrammingsmomentene)
21. Bosal kan ikke stilles ansvarlig for noen mangel ved produktet som kan foårsakes av skjødesløs eller ukyndig bruk. Ansaret er brukerens eget (paragraf 185. ledd 2 i den nederlandske sivilrettslige lovboken.
22. Monteringen av tilhengerfestet skal alltid utføres på fagverksted.

$$\text{Formel for D-verdi-beregningen : } \frac{\text{Tilhengerlast [kg]} \times \text{bil-totalvekt [kg]}}{\text{Tilhengerlast [kg]} + \text{bil-totalvekt [kg]}} \times \frac{9,81}{1000} = D \text{ [kN]}$$

(NL) 031-051 Montagehandleiding:

1. Meegeleverde onderdelen en bevestigingsmaterialen van de trekhaak verwijderen. Eventueel aanwezige kit ter plaatse van de bevestigingspunten verwijderen.
2. Verwijder de bekleding uit de bagageruimte.
3. Haal de opbergvakken aan de zijkant eruit.
4. Plaats de binnenplaten op de oriëntatiepunten, omcirkel ze en verwijder het omcirkelde isolatiemateriaal. **(25)**
5. Plaats de afstandhouders **(22)** in de balk. Plaats de binnenplaten **(25)** en de schroeven M10x120.
6. Verwijder het trekoog van de rechter en linker chassisbalk, dit is verder niet meer nodig (2-4 schroef)
7. Verwijder de bumperhouder van de chassisbalk aan de linker kant. (2 schroef)
8. Laat de uitlaat zakken. Het is van belang dat de ophangrubbers van de uitlaatdemper naar beneden worden getrokken en niet van het voertuig! (2 clip).
9. Verwijder de bumperconsole, deze is verder niet meer nodig, zie **afbeelding 3** (1 schroef, 1 moer, 1 clip).
10. Laat van de balk aan de rechter kant de koeleenheid zakken en verwijder de draagconsole van de balk. **Afbeelding 4**. (1 schroef, 3 moer)
11. Verwijder indien nodig de rubberen dopjes uit de balken zodat er aan beide kanten 5 boorgaten vrij komen te liggen.
12. Bevestig het rechter onderdeel **(8)** handvast aan de chassisbalk op de punten „a”, ”b” en „c” met de meegeleverde bevestigingsmaterialen en aan de hand van de tekening **Afbeelding 2**. Vergeet de afstandsplaten **(23; 24)** en de draagconsole niet.
13. Bevestig het linker onderdeel **(9)** en de bumperhouder handvast aan de chassisbalk. “a” en “b”, met de bijgeleverde bevestigingsmaterialen en aan de hand van de tekening. **Afbeelding 2**
14. Monteer de trekhaak aan de hand van **afbeelding 1** en trek de bouten aan:
M12 (8.8) 79 Nm
15. Monteer de trekhaak **(1)** handvast aan de zijplaten op de punten „b”, met de meegeleverde bevestigingsmaterialen, aan de hand van de tekening. **afbeelding 2**
16. Hang de uitlaatgeluiddemper terug. (2 ophangrubbers)
17. Sett tilhengerfestet i riktig stilling i midten og trekk alle boltene godt til:
M12x1,25 (8.8) 87 Nm
M10 (8.8) 46 Nm
18. Bevestig de bumper aan het haakje **(7)**, met behulp van de oorspronkelijke clips.
19. Monteer alle verwijderde onderdelen opnieuw.
20. Het is noodzakelijk om na ca. 1000 km gebruik de boutverbindingen na te trekken (volgens gegeven aanhaalmomenten)
21. Bosal kan niet aansprakelijk worden gesteld voor enig gebrek in het produkt zoals veroorzaakt door de schuld of door welk onoordeelkundig gebruik ook van de gebruiker of een persoon voor wie hij aansprakelijk is (art. 185. lid 2 N.B.W.).
22. De montage van de trekhaak mag uitsluitend door een erkende garage uitgevoerd worden.

$$\text{Formule t.b.v. bepaling van de D-} \frac{\text{Getrokken gewicht [kg]} \times \text{totaal gewicht voertuig [kg]}}{\text{Getrokken gewicht [kg]} + \text{totaal gewicht voertuig [kg]}} \times \frac{9,81}{1000} = D \text{ [kN]}$$

(PL) 031-051 Instrukcja montażu:

- Należy rozpakować hak holowniczy i akcesoria i dokładnie sprawdzić każdą część. W okolicy punktów umocowania należy usunąć taśmę ochronną.
- Należy usunąć wykładzinę podłogową z bagażnika.
- Należy wyjąć pojemniki z bocznych skrytek.
- Wewnętrzne płyty należy przyłożyć do punktów orientacyjnych, a następnie obrysować i usunąć materiał izolacyjny z obrysowanego miejsca. **(25)**
- Elementy dystansowe **(22)** należy umieścić w belce. Należy zamontować wewnętrzne płyty **(25)** i śruby M10x120
- Należy usunąć pierścień holowniczy z prawej i lewej belki podwozia, nie będzie on już potrzebny. (2-4 śruba)
- Należy usunąć wspornik rury wydechowej z lewej belki podwozia. (2 śruba)
- Należy opuścić rurę wydechową. Ważne, aby zawieszania gumowe zdjąć z rury wydechowej, nie z pojazdu! (2 zatrzask mocujący)
- Należy zdemontować konsolę wspornika zderzaka, nie będzie ona już potrzebna, rysunek nr **3**. (1 śruba, 1 nakrętka, 1 zatrzask mocujący)
- Z prawej belki podwozia należy spuścić chłodnicę i zdemontować znajdującą się na belce konsolę wspornika. **Rysunek nr 4** (1 śruba, 3 nakrętka)
- Jeśli to konieczne, należy usunąć z belki korki gumowe, aby z każdej strony było po 5 wolnych otworów.
- Prawy element załączony do zestawu **(8)** należy luźno zamontować do belki podwozia w punktach „a”; „b” i „c” na podstawie rysunku, za pomocą elementów mocujących załączonych do zestawu. **Rysunek nr 2**. Nie należy zapomnieć o płytach dystansowych **(23; 24)** i konsoli wspornika.
- Lewostronny element **(9)** i wspornik rury wydechowej należy luźno zamontować do belki podwozia, „a” i „b” na podstawie rysunku, za pomocą załączonych elementów mocujących. **Rysunek nr 2**.
- Należy zamontować blok haka holowniczego na podstawie **rysunku nr 1**. a następnie dokręcić wszystkie śruby:
M12 (8.8) 79 Nm
- Blok haka holowniczego **(1)** należy luźno zamontować do płyt bocznych w punktach „b” na podstawie rysunku, za pomocą dołączonych do zestawu elementów mocujących. **Rysunek nr 2**
- Tyłny tłumik należy zdjąć. (2 poduszki gumowych)
- Placera dragkroken i mellersta position, sedan skruva fast samtliga skruvarna:
M12x1,25 (8.8) 87 Nm
M10 (8.8) 46 Nm
- Zderzak należy zamocować do uchwytu **(7)**, za pomocą oryginalnego zacisku.
- Wszystkie usunięte części.
- Po zamontowaniu haka holowniczego i przebiegu okdo 1000 km należy sprawdzić wszystkie śruby mocujące i w razie potrzeby dokręcić odpowiednim momentem
- Bosal zapewnia gwarancję, za wyjątkiem uszkodzeń powstałych w wyniku nieprawidłowego użytkowania. (art.185 lid N.B.W.)
- Montaż haka holowniczego może wykonać wyłącznie serwis autoryzowany.

$$\text{Obliczanie wartości D: } \frac{\text{całkowita masa przyczepy [kg]} \times \text{całkowita masa pojazdu [kg]}}{\text{całkowita masa przyczepy [kg]} + \text{całkowita masa pojazdu [kg]}} \times \frac{9,81}{1000} = D \text{ [kN]}$$

(S) 031-051 Monteringsinstruktion:

- Packa upp monteringssetsen och kontrollera innehållet mot detaljbeskrivning. Om det behövs tag bort underredsmassa runt monteringspunkterna i bagageutrymmet och under bilen.
- Ta bort beklädnngen av bagagehyllans golvet.
- Ta bort lagringsfacken, som är belägen på sidan.
- Wewnętrzne płyty należy przyłożyć do punktów orientacyjnych, a następnie obrysować i usunąć materiał izolacyjny z obrysowanego miejsca. **(25)**
- Placera in avståndsbehållarna **(22)** i bjälken. Placera in dom inre skivorna **(25)**, samt skruvarna M10x120.
- Ta bort dragmaskan, från underrede-bjälken, som finns vid den högra och den vänstra sidan. Dragmaskan kommer ej att användas mer. (2-4 skruv)
- Ta bort vinkeljärnet av ljuddämparen, från underrede-bjälken, som finns vid den vänstra sidan. (2 skruv)
- Sänka ned kyllenheten, från underrede-bjälken, som finns vid den högra sidan, sedan ta bort konsolen, som finns på bjälken. **teckning 3**. (En skruv, en skruvmutter, och en dubb.)
- Sänka ned ljuddämparen. Det är viktigt, att du skulle dra ned gummibockarna, från trumman av ljuddämparen, i stället från fordonet! (2 dubb)
- Ta bort konsolen av stötfångaren, den kommer ej att användas mer. **Se teckningen 3**. (En skruv, en skruvmutter, och en dubb.)
- Sänka ned kyllenheten, från underrede-bjälken, som finns vid den högra sidan, sedan ta bort konsolen, som finns på bjälken. **teckning 4** (1 skruv, 3 skruvmutter)
- Om det är nödvändigt, ta bort gummi-pluggarna, från bjälkarna, till förmån för att det skulle finnas 5-5 fria borrhål för varje sidan.
- Sätta fast – endast lösligt – det högra tillbehöret **(8)**, på bjälken av underredet, vid punkterna „a”; „b” och „c”, med hjälp av dom bifogade bindelementerna, enligt teckningen **Teckning 2**. Utelämna inte dom avståndsbehållare skivorna **(23; 24)**, samt behållare-konsoln.
- Sätta fast – endast lösligt – beständsdelen **(9)**, samt vinkeljärnet av ljuddämparen, på bjälken av underredet „a” och „b”, med hjälp av dom bifogade bindeelementerna, enligt teckningen. **Teckning 2**.
- Montera tillbaka kroppen av dragkroken, enligt **teckning 1**., sedan skruva fast skruvarna:
M12 (8.8) 79 Nm
- Sätta fast – endast lösligt – kroppen av dragkroken **(1)**, på sidoskivorna, vid punkterna „b” med hjälp av dom bifogade bindelementerna, enligt teckningen. **Teckning 2**.
- Häkta tillbaka ljuddämparens trumman. (2 st. gummibockar)
- Należy ustawić w pozycji środkowej hak holowniczy oraz dokręcić wszystkie śruby:
M12x1,25 (8.8) 87 Nm
M10 (8.8) 46 Nm
- Sätta fast stötfångaren, till behållare-öglan **(7)**, med hjälp av den förhandenvarande klämmorna.
- Montera tillbaka på fordonet samtliga beständsdelar, som hade tagits bort.
- Det är nödvändigt att dra åt bultarna igen efter ungefär 1000 km körning (enligt angivna momentangivelser).
- Bosal kan inte ställas till ansvar för fel på produkten som orsakats av användaren eller genom omdömeslöst bruk av produkten av användaren eller en person som han bär ansvar för (art. 185, paragraf 2 i den nederländska civilrättsbalken).
- Monteringen av dragkroken får utföras endast av fackverkstad

$$\text{Formel för fastställning av D-värdet: } \frac{\text{släpvagnslast [kg]} \times \text{bilens totalvikt [kg]}}{\text{släpvagnslast [kg]} + \text{bilens totalvikt [kg]}} \times \frac{9,81}{1000} = D \text{ [kN]}$$

(H) 031-051 Szerelési utasítás:

1. Csomagolja ki a vonóhorgot és a tartozékokat, majd vizsgálja át minden darabját. Ha szükséges, a rögzítő pontok területén a védőragasztót távolítsa el.
2. Vegye ki a csomagtér padló kárpijtját.
3. Vegye ki az oldalsó tároló rekeszeket.
4. Helyezze fel a beltéri lemezeket (25) a tájoló pontokhoz, majd rajzolja körbe és távolítsa el a körberajzolt szigetelő anyagot.
5. Helyezze be a távtartókat (22) a gerendába. Helyezze be a beltéri lemezeket (25) és az M10x120-as csavarokat.
6. Távolítsa el a jobb és bal alvázgerendáról a vonószemet, erre a továbbiakban nem lesz szükség. (2-4 csavar)
7. Távolítsa el a bal oldali alvázgerendáról a kipufogótartót. (2 csavar)
8. Engedje le a kipufogót. Fontos, hogy a gumibakokat a kipufogódobról húzza le és ne a gépjárműről! (2 gumibak)
9. Távolítsa el a lökhárítótartó konzolt, erre a továbbiakban nem lesz szükség, **3. ábra**. (1 db csavar, 1 db anya, 1 db bolha)
10. Engedje le a jobb oldali gerendáról a hűtő egységet, majd távolítsa el a gerendán található tartó konzolt. **4. ábra**. (3 db anya, 1 db csavar)
11. Amennyiben szükséges távolítsa el a gerendákból a gumidugókat, hogy oldalanként 5-5 furat legyen szabad.
12. Lazán rögzítse a jobb tartozékot (8) az alvázgerendára, az „a”; „b” és „c” pontokon a mellékelt kötőelemekkel a rajz alapján. **2. ábra**. Ne hagyja ki a távtartó lemezeket (23; 24) és a tartó konzolt.
13. Lazán rögzítse a bal tartozékot (9) és a kipufogótartót az alvázgerendára a „b” és „c” pontokon a mellékelt kötőelemekkel a **2. ábra** alapján.
14. Szerelje össze a horogtestet az **1. ábra** alapján, majd húzza fixre a csavarokat:
M12 (8.8) 79 Nm
15. Lazán rögzítse a horogtestet (1) a tartozéklemekhez a „d” pontokon a mellékelt kötőelemekkel a **2. ábra** alapján
16. Akassza vissza a kipufogót. (2 gumibak)
17. Igazítsa középhezletbe a vonóhorgot, majd húzza fixre az összes csavart:
M12x1,25 (8.8) 87 Nm
M10 (8.8) 46 Nm
18. Rögzítse a lökhárítót a tartófülhöz (7) az eredeti bolha segítségével.
19. Szereljen fel minden eltávolított alkatrészt az autóra.
20. Körülbelül 1000 vonatott kilométer után a vonóhorog rögzítő csavarjainak feszességét ellenőrizni kell, és szükség esetén után húzni a megfelelő nyomatékkal
21. A Bosal garanciát vállal, kivéve a nem rendeltetés szerinti használatból adódó hibákért. (art. 185 lid 2 N.B.W)
22. A vonóhorog felszerelését kizárólag szakműhely végezheti.

$$D\text{-érték számítás: } \frac{\text{utánfutó össztömege [kg]} \times \text{gépkocsi össztömege [kg]}}{\text{utánfutó össztömege [kg]} + \text{gépkocsi össztömege [kg]}} \times \frac{9,81}{1000} = D \text{ [kN]}$$

(RU) 031-051 Указания по монтажу:

1. Распакуйте фаркоп и его принадлежности, а затем проверьте каждую деталь. Если нужно, то в точках фиксации удалите защитную наклейку.
2. Удалите обшивку пола багажника.
3. Удалите боковые ячейки для хранения.
4. Разместите внутренние пластины на ориентировочных точках (22), потом обрисуйте, и удалите обрисованный изолирующий материал.
5. Вместите в балку дистанционные части. Вложите внутренние пластины (25) и болты M10x120. (25)
6. С правой и левой балки шасси удалите тяговое очко, в дальнейшем оно будет ненужно. (2-4 болт)
7. Удалите с левой балки шасси держатель выхлопной трубы. (2 болт)
8. Опустите выхлопную трубу. Важно, чтобы резиновые бычки снимались с выхлопного барабана, а не с автомобиля! (2 фиксирующий клапан)
9. Удалите консоль, держащий бампер, в дальнейшем на него не будет надобности, **рис. 3**. (1 болт, 1 гайка, 1 фиксирующий клапан).
10. Опустите блок охлаждения с правой балки, после чего удалите с балки консоль. **Рисунок 4**. (1 болт, 3 гайка)
11. В случае надобности удалите из балок резиновые пробки, чтобы на каждой стороне по 5 сверлин было свободно.
12. Слегка прикрепите правый аксессуар (8) к балке шасси в точках „a”; „b” и „c” с помощью приложенных крепежных элементов, на основе рисунка. **Рис. 2**. Установите также дистанционные пластины (23; 24) и держащий консоль.
13. Слегка прикрепите на балку шасси левый аксессуар (9) и держатель выхлопной трубы „a” и „b” с помощью приложенных крепежных элементов, на основе рисунка. **Рисунок 2**.
14. Соберите фаркоп на основе **рисунка 1**, после чего подтяните болты до упора:
M12 (8.8) 79 Nm
15. Слегка прикрепите фаркоп (1) к боковым пластинам в точках „b” с помощью приложенных крепежных элементов, на основе рисунка. **Рисунок 2**.
16. Глушитель повесьте обратно. (2 резиновых бычков)
17. Установите фаркоп по центру, после этого затяните все винты до упора:
M12x1,25 (8.8) 87 Nm
M10 (8.8) 46 Nm
18. Прикрепите бампер к держащему ушку (7) с помощью оригинального клипса.
19. Установите обратно все снятые компоненты на машину.
20. После пробега около 1000 км с использованием фаркопа нужно проверить затяжку всех винтов крепления фаркопа и, при необходимости, затянуть их установленным моментом затяжки.
21. Bosal даёт гарантию на фаркоп, кроме случаев, когда фаркоп использовали не по назначению (art. 185 lid 2 N.B.W).
22. Монтаж тягового крюка (фаркопа) разрешается производить исключительно специалистами и сервисами.

$$\text{Вычисление величины D: } \frac{\text{Общая масса прицепа [кг]} \times \text{Общая масса автомобиля [кг]}}{\text{Общая масса прицепа [кг]} + \text{Общая масса автомобиля [кг]}} \times \frac{9,81}{1000} = D \text{ [kN]}$$

